



Electric Pressure Washer

OPERATOR'S MANUAL

POWERflow+ TECHNOLOGY™



This pressure washer is rated in accordance to the Pressure Washer Manufacturers Association (PWMA) standard PW101-2010 (Testing and Rating Performance of Pressure Washers).

BRIGGS & STRATTON CORPORATION
MILWAUKEE, WISCONSIN, U.S.A.

Manual No. 80012465 Revision C

Thank you for purchasing this quality-built Briggs & Stratton® electric pressure washer. We are pleased that you've placed your confidence in the Briggs & Stratton brand. When operated and maintained according to the instructions in this manual, your Briggs & Stratton electric pressure washer will provide many years of dependable service.

This manual contains safety information to make you aware of the hazards and risks associated with electric pressure washers and how to avoid them. Because Briggs & Stratton does not necessarily know all the applications this electric pressure washer could be used for, it is important that you read and understand these instructions thoroughly before attempting to start or operate this equipment. **Save these original instructions for future reference.**

This electric pressure washer requires final assembly before use. Refer to the *Assembly* section of this manual for instructions on final assembly procedures. Follow the instructions completely.

Where to Find Us

You never have to look far to find Briggs & Stratton support and service for your electric pressure washer. Consult your Yellow Pages. There are over 30,000 Briggs & Stratton authorized service dealers worldwide who provide quality service. You can also contact Briggs & Stratton Customer Service by phone at **(800) 743-4115**, or on the Internet at BRIGGSandSTRATTON.COM.

Electric Pressure Washer

Model Number _____

Revision _____

Serial Number _____

Date Purchased _____

Table of Contents

Operator Safety	3
Assembly	6
Features and Controls	8
Operation	9
Maintenance	12
Storage	13
Troubleshooting	14
Warranty	15
Specifications	16

Operator Safety

SAVE THESE INSTRUCTIONS

Equipment Description

 **WARNING** Failure to read and follow the operator's manual and all operating instructions before using could result in death or serious injury.

- Read this manual carefully and become familiar with your electric pressure washer. Know its applications, its limitations, and any hazards involved.

Every effort has been made to ensure that the information in this manual is accurate and current. However, we reserve the right to change, alter, or otherwise improve the product and this document at any time without prior notice.

This ISM device complies with Canadian ICES-001.

POWERflow+ Technology

POWERflow+ Technology is a deep cleaning pressure washer with both high pressure to lift dirt AND high flow to easily wash it away. In the high flow mode, POWERflow+ Technology enhances the cleaning experience by providing extended reach, power soaping, and faster rinsing capabilities.

The force behind POWERflow+ is in the pump with two separate cleaning modes: high pressure and high flow. The high-pressure mode delivers up to 1800 PSI (pounds square inch) and is ideal for cleaning the toughest stains, mildew and grime from decks, driveways and siding, while the high-flow mode delivers up to 4 GPM (gallons per minute) to power-rinse away dirt, soap and debris. The high flow mode also makes it the best to use for washing delicate surfaces such as patio furniture, vehicles, and children's outdoor play sets and toys.

Briggs & Stratton's POWERflow+ Technology is a system of components working in concert to deliver the high-flow capability. Water is sent from the pump to the specially designed 26 ft. hose and into the custom-engineered POWERflow+ gun with soft grip handle. Water then flows into the exclusive 7-in-1 nozzle that allows user to change from High Pressure to High Flow, without changing nozzle tips, and propels the stream up to 30 ft.

Ground Fault Circuit Interrupter Protection

This pressure washer is provided with a ground-fault circuit-interrupter (GFCI) built into the plug of the power supply cord. This device provides additional protection from the risk of electric shock. Should replacement of the plug or cord become necessary, use only identical replacement parts that include GFCI protection.

Automatic Shut-Off

The electric pressure washer is equipped with a sensor that will detect that water flow has stopped when releasing or locking the spray gun trigger. The sensor will cause the motor to shut off for as long as the spray gun trigger is released or locked.

If motor continues to run when spray gun trigger is released or locked, DO NOT USE THE MACHINE. Call the electric pressure washer helpline at (800) 743-4115 for assistance.

NOTICE The electric pressure washer is equipped with a main power ON/OFF switch. The switch should always be moved to the OFF position (0) when the electric pressure washer is not being used to prevent possible damage.

Motor Overload

The electric motor in this electric pressure washer is equipped with an overload protection device (thermostat). This device will automatically shut off the motor if the motor overheats or draws excessive current.

If the overload protection device is tripped, disconnect the power supply by turning the master ON/OFF switch to the OFF (0) position. Let unit cool for 30 minutes. Then turn the master ON/OFF switch to the ON (I) position to resume operation.

Important Safety Information

Please read and understand this entire manual before attempting to assemble, operate or service the product. Follow the maintenance instructions specified in this manual. If you have any questions regarding the product, please call customer service at (800) 743-4115, 8 a.m. - 5 p.m., CST, Monday - Friday.

Safety Symbols and Meanings



Read Manual



Electrical Shock



Fire



Slippery Surface



Fall



Fluid Injection



Projectile





Flying Objects



Chemical Burn

 The safety alert symbol indicates a potential personal injury hazard. A signal word (DANGER, WARNING, or CAUTION) is used with the alert symbol to designate a degree or level of hazard seriousness. A safety symbol may be used to represent the type of hazard. The signal word NOTICE is used to address practices not related to personal injury.

 **DANGER** indicates a hazard which, if not avoided, *will* result in death or serious injury.

 **WARNING** indicates a hazard which, if not avoided, *could* result in death or serious injury.

 **CAUTION** indicates a hazard which, if not avoided, *could* result in minor or moderate injury.

NOTICE address practices not related to personal injury.

For Servicing of a Double-Insulated Appliance, See Assembly Section.



WARNING Risk of electrocution. Use of an extension cord could cause electric shock or burn resulting in death or serious injury.

- DO NOT use an extension cord with this electric pressure washer. Your home's electrical circuit receptacle or extension cord may not provide lifesaving ground-fault circuit-interruption protection.



WARNING Risk of electrocution. Contacting both power conductors, at the same time could cause electric shock or burn resulting in death or serious injury.

- Inspect cord before each use, DO NOT use if cord is damaged.
- The product is equipped with a ground fault circuit interrupter (GFCI) built into the power cord plug. If replacement of the plug or cord is required, use only identical replacement parts.
- Keep all connections dry and off the ground.
- DO NOT touch plug with wet hands.
- DO NOT run cord through doorways, windows, holes in ceilings, walls, or floors.
- DO NOT walk on cord.
- DO NOT drive over, drag or place objects over cord.
- DO NOT spray near power source.



WARNING Use of electric pressure washer could create puddles and slippery surfaces. Risk of kickback. Spray gun could kickback causing you to fall resulting in death or serious injury.

- Operate the electric pressure washer from a stable surface.
- Do not overreach or stand on unstable support. Keep good footing and balance at all times.
- The cleaning area should have adequate slopes and drainage to reduce the possibility of a fall due to slippery surfaces.
- Be extremely careful if you must use the electric pressure washer from a ladder, scaffolding, or any other similar location.
- Firmly grasp spray gun with both hands when using power spray modes to avoid injury when spray gun kicks back.



WARNING Risk of eye or bodily injury. Spray could splash back, propel objects or cause internal harm resulting in serious injury.

- Always wear indirect vented (chemical splash) safety goggles marked to comply with ANSI Z87.1 when using or in vicinity of this equipment. NEVER substitute safety glasses or dry-condition goggles for indirect vented safety goggles.
- Know how to stop the pressure washer and bleed pressure quickly. Be thoroughly familiar with the controls.
- DO NOT allow CHILDREN to operate the electric pressure washer.
- Keep operating area clear of all persons.
- Inspect high pressure hose before each use. NEVER repair high pressure hose; replace it.
- DO NOT repair leaking connections with sealant of any kind; replace o-rings and gaskets.
- Keep hose connected to electric pressure washer and spray gun while system is pressurized.
- ALWAYS point spray gun in safe direction while system is pressurized and squeeze spray gun trigger to release high pressure, every time you turn off the pressure washer.
- DO NOT aim spray gun at people or animals.
- DO NOT drink from hose connected accessories.
- DO NOT secure spray gun in open position.
- DO NOT leave spray gun unattended while the electric pressure washer is in ON (I) position.
- DO NOT use a spray gun which does not have a trigger lock or trigger guard in place and in working order.
- Always be certain spray gun and accessories are correctly attached.
- Stay alert – watch what you are doing.
- DO NOT operate the product when fatigued or under the influence of alcohol or drugs.
- Close supervision is necessary when this product is used near children.



WARNING The high pressure stream of water that this equipment produces could cut through skin and its underlying tissues, resulting in serious injury and possible amputation.

Spray gun traps high water pressure, even when motor is stopped and water is disconnected, which could result in serious injury.



- NEVER aim spray gun at people, animals, or plants.
- ALWAYS point spray gun in safe direction, squeeze spray gun trigger to release high pressure, every time you turn off pressure washer.

 **WARNING** Risk of fire. Spraying flammable liquids could result in death or serious injury.

- DO NOT spray flammable liquids.

 **WARNING** Risk of fire. Overheated cord could result in death or serious injury.

- Uncoil cord completely prior to use.
- DO NOT cover cord with any material.

  **WARNING** Chemical Burn Hazard. Chemicals could cause burns resulting in death or serious injury.

- Always wear indirect vented (chemical splash) safety goggles marked to comply with ANSI Z87.1 when using chemicals.
- DO NOT substitute safety glasses or dry-condition goggles for indirect vented safety goggles.
- DO NOT use caustic liquid with electric pressure washer.
- Use ONLY pressure washer safe detergents/soaps. Follow all manufacturers instructions.

 **WARNING** This product contains lead and lead compounds, known to the State of California to cause birth defects or other reproductive harm. *Wash your hands after handling this product.*

NOTICE High pressure spray could damage fragile items including glass.

- DO NOT point spray gun at glass when using 0° nozzle setting.
- NEVER aim spray gun at plants.

NOTICE You must protect your unit from freezing temperatures.

- Failure to do so will permanently damage your pump and render your unit inoperable.
- Freeze damage is not covered under warranty.

NOTICE Improper treatment of electric pressure washer could damage it and shorten its life.

- If you have questions about intended use, ask dealer or contact authorized service center.
- DO NOT operate units with broken or missing parts, or without protective housing or covers.
- DO NOT by-pass any safety device on the electric pressure washer.
- DO NOT modify the electric pressure washer in any way.
- DO NOT move the electric pressure washer by pulling on hoses. Move unit using the transport handle supplied.
- Use ONLY branded accessories intended for use with this product.

Not for
Reproduction

Assembly



Read entire operator's manual before you attempt to assemble or operate your new electric pressure washer.

Your electric pressure washer requires some assembly but is quickly ready for use. If you have any problems with the assembly of your electric pressure washer, please call the electric pressure washer helpline at **(800) 743-4115**. If calling for assistance, please have the model, revision, and serial number from the identification label available.

Tools Needed

- Philips screwdriver #2

Unpack Electric Pressure Washer

1. Remove everything from carton.
2. Ensure you have all included items prior to assembly.

Items Included in the Carton

- Main unit
- Handle with accessory tray
- Spray gun
- High pressure hose
- Nozzle extension
- 7-in-1 nozzle
- Handle support tubes (2)
- Parts bag (which includes the following):
 - Red high pressure nozzle
 - Water inlet coupling
 - Screws (2)
 - Handle bolts (2)
 - Plastic knobs (2)
 - O-ring kit
 - Nozzle cleaning tool
 - Operator's manual
 - Owner's registration card

Check all contents. If any parts are missing or damaged, call the electric pressure washer helpline at **(800) 743-4115**.

Become familiar with each component before assembling the electric pressure washer. Identify contents with the illustration shown in *Features and Controls*.

Prior to Operation

- Please fill out and send in the registration card.
- Read and perform the following instructions while paying close attention to all warnings and notices.

NOTICE For best performance, connect **ONLY** to water source capable of supplying greater than 5 GPM (18.9 l) and 25-75 psi (1.72-5.17 bar) at the electric pressure washer end of garden hose. Inspect all equipment, hoses and accessories thoroughly before each use, **DO NOT** use if damaged.

- **ONLY** use branded accessories intended for use with this product.
- For optimum performance, **DO NOT** use a garden hose that exceeds 50 feet in length.
- Replace only with original equipment parts. To order, call **(800) 743-4115** or visit BRIGGSandSTRATTON.COM.

Attach Handle Support Tubes and Handle

1. Slide handle support tubes (A) into slots on back of main unit. Align and attach handle support tubes with a screw (B) on each side. Maintain alignment while tightening with a #2 philips screwdriver.

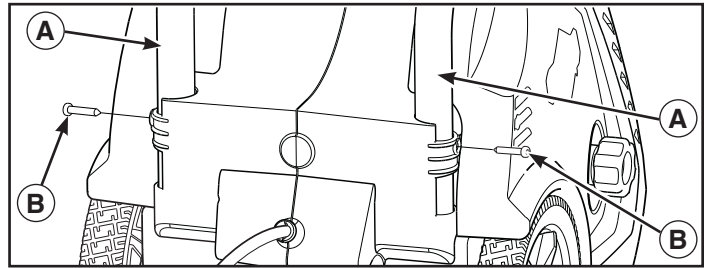

2. Place handle (C) onto handle support tubes connected to main unit. Make sure holes in handle align with holes on handle support tubes.
3. Insert handle bolts (D) through holes from inside of unit and attach a plastic knob (E) from outside of unit. Tighten by hand.

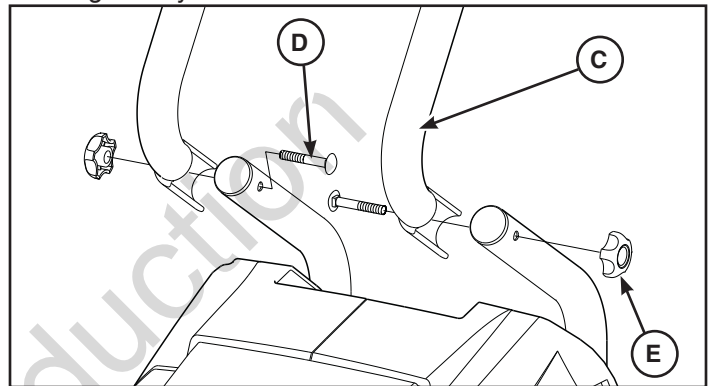

Lubricate O-Rings

Lubrication of o-rings is extremely important for installation and operation. The use of a lubricant (petroleum or synthetic grease) during assembly helps seat o-rings properly and provides an improved seal. It also helps protect the o-ring from damage by abrasion, pinching or cutting and extends the life of the o-ring.

NOTICE ALWAYS apply a small amount of lubricant on o-rings prior to assembling the garden hose to the pump (A), high pressure hose (B), nozzle extension (C) and spray gun (D).

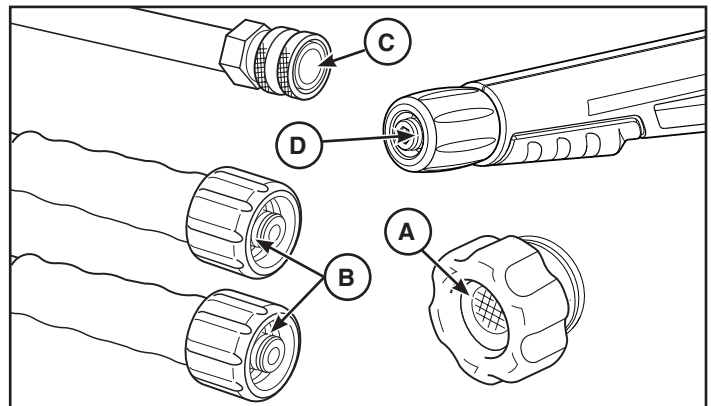

Lubricate all connections shown below, following these instructions:

1. Inspect and clean connecting surfaces prior to lubrication and assembly.
2. Use lubricants sparingly during assembly; a light film is all that is required.
3. Use a small brush or cotton swab to apply grease directly to o-rings where they are not accessible (QC fitting, M22 fitting).

Connect Hoses and Water Supply

NOTICE Use ONLY cold water (less than 100°F).

1. Uncoil high pressure hose and attach black end of hose to base of spray gun. Tighten by hand.

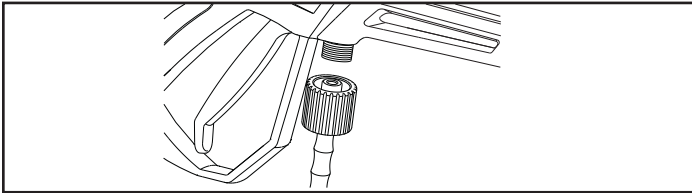

2. Attach blue end of high pressure hose to high pressure outlet on pump. Tighten by hand.

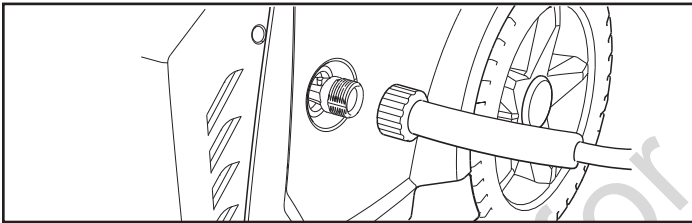

3. Attach garden hose (50 ft. / 15.24 m maximum) to water supply and run water through garden hose for 30 seconds to flush the hose of debris. Turn off water.
4. Confirm that water inlet screen (A) and black rubber washer (B) is installed in water inlet coupling (C).

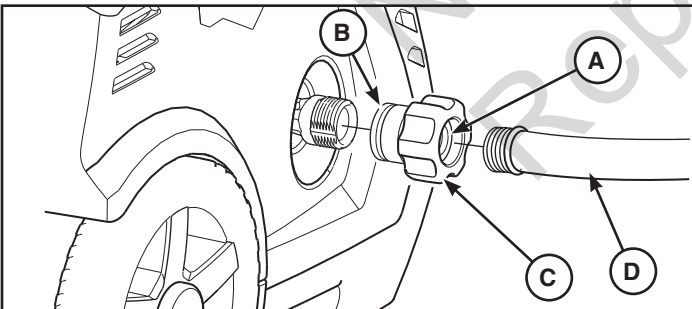

5. Attach water inlet coupling (C) to right side (viewing from rear) of main unit as shown. Tighten by hand.

NOTICE DO NOT run pump without water supply connected and turned on.

- Damage to equipment resulting from failure to follow this instruction will void warranty.
6. Attach garden hose (D) to water inlet coupling (C). Tighten by hand.

Connect Nozzle Extension and 7-in-1 Nozzle

1. Turn ON water, point gun in a safe direction, press trigger lock button (D), then squeeze trigger to purge pump system and spray gun of air and impurities.

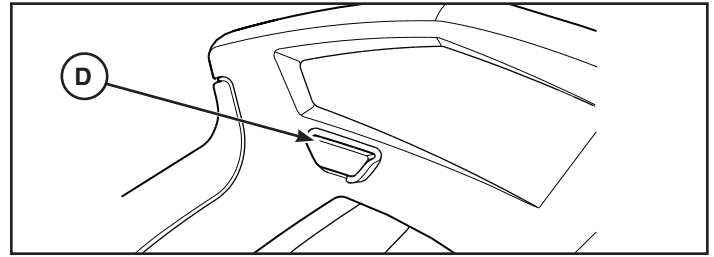

2. Attach nozzle extension to spray gun. Tighten by hand.

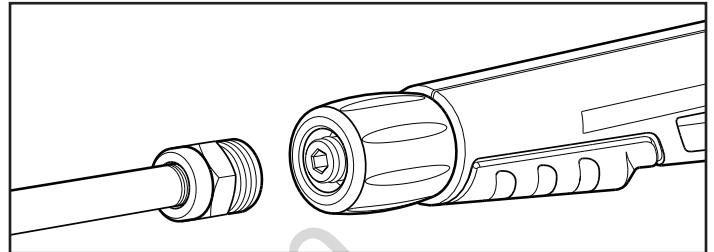

3. Pull back on collar of nozzle extension, insert 7-in-1 nozzle and release collar. Tug on 7-in-1 nozzle to make sure it is securely in place. See *How to Use Nozzles*.

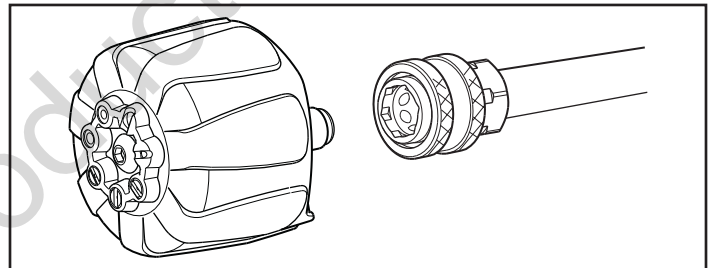

Servicing Of A Double-Insulated Appliance

In a double-insulated product, two systems of insulation are provided instead of grounding. No grounding means is provided on a double-insulated product, nor should a means for grounding be added to the product. Servicing a double-insulated product requires extreme care and knowledge of the system, and should be done only by qualified service personnel. Replacement parts for a double-insulated product must be identical to the parts they replace. A double-insulated product is marked with the words "DOUBLE INSULATION" or "DOUBLE INSULATED."

The symbol  means DOUBLE-INSULATED APPLIANCE.

Features and Controls



Read the Operator's Manual and safety rules before operating your electric pressure washer.

Compare the illustrations with your electric pressure washer to familiarize yourself with the locations of various controls and adjustments. Save this original manual for future reference.

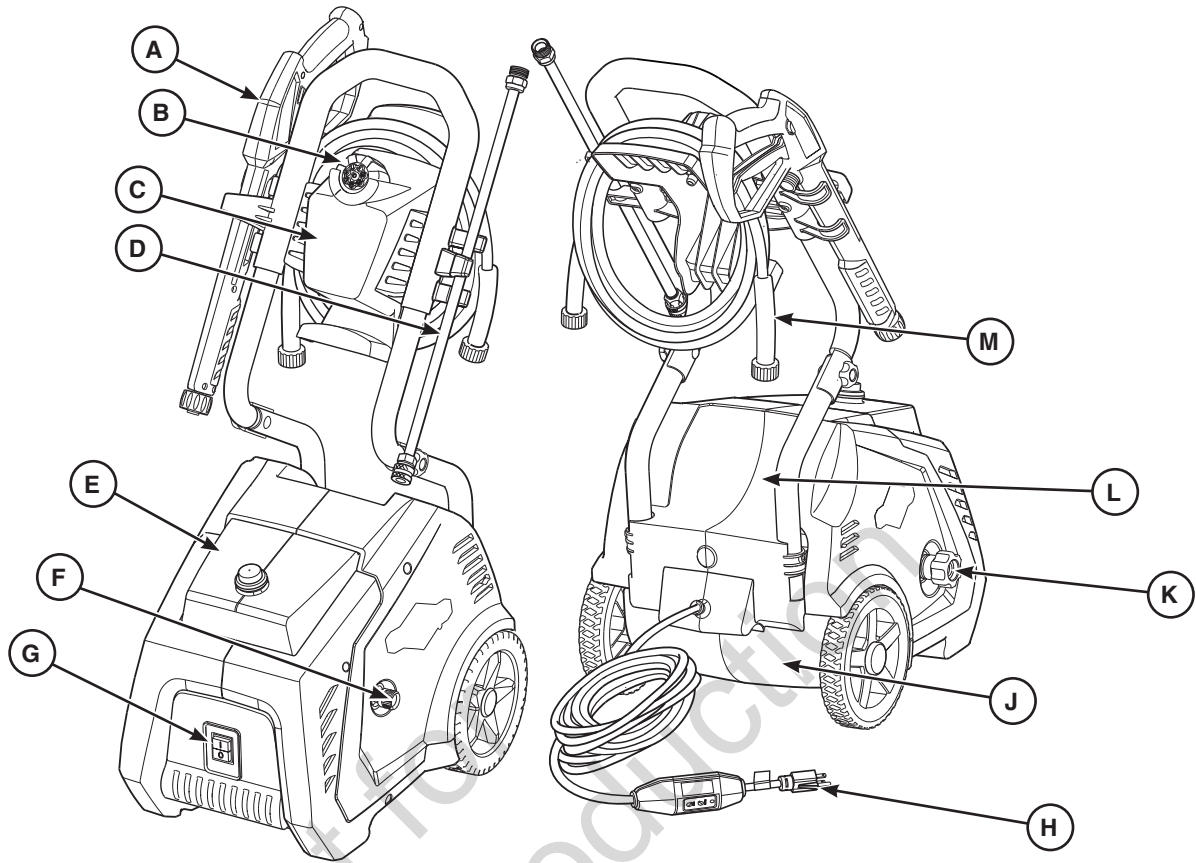

A - Spray Gun — Controls the application of water onto cleaning surface with trigger device. Includes trigger lock.

B - 7-in-1 Nozzle — Contains seven different spray pattern nozzles for various applications.

C - Accessory Tray — Provides convenient storage for standard and optional accessories.

D - Nozzle Extension with Quick Connect — Allows you to switch between 7-in-1 nozzle and optional accessories.

E - Detergent Tank — Use to hold up to 40 fl. oz. (1.2 l) of pressure washer safe detergent.

F - High Pressure Outlet — Connection for high pressure hose.

G - Master ON/OFF Toggle Switch — Push top of switch in to turn pressure washer ON (I). Push bottom of switch in to turn pressure washer OFF (O).

H - Electric Cord with GFCI — The electric pressure washer and operator is protected by a ground fault circuit interrupter (GFCI).

J - Identification Label — Provides model and serial number of pressure washer. Please have these readily available if calling for assistance.

K - Water Supply Inlet — Connect to water supply using a 50 ft. (15.24 m) maximum garden hose.

L - High Pressure Hose — Connect one end to high pressure water outlet and the other end to spray gun.

M - Warning Label — Identifies hazards to be avoided when using your pressure washer.

Operation

How to Start Your Electric Pressure Washer

Follow the instructions below in the order presented. If you have any problems operating your electric pressure washer, please call the electric pressure washer helpline at **(800) 743-4115**.

WARNING Risk of eye injury. Spray could splash back or propel objects resulting in serious injury. Always wear indirect vented (chemical splash) safety goggles marked to comply with ANSI Z87.1 when using or in vicinity of this equipment. NEVER substitute safety glasses or dry-condition goggles for indirect vented safety goggles.

1. Place the electric pressure washer near an outside water source capable of supplying water at a flow rate greater than 5 gallons per minute (18.9 l) and 25-75 psi (1.72-5.17 bar) at the electric pressure washer end of garden hose. DO NOT siphon supply water.
2. Connect garden hose to water inlet.
3. Check that high pressure hose is tightly connected to spray gun and high pressure outlet. See *Assembly* section.

NOTICE If hose connections start leaking during use, shut down unit as described in steps 1-4 of *How to Stop Your Electric Pressure Washer*. Remove hose completely and reinstall hand tight. Failure to completely remove hose could damage o-ring and cause hose connection to continue leaking. If o-ring becomes damaged, replace with provided o-rings. The blue o-ring goes to the blue end of the high pressure hose and the black o-ring goes to the black end of the high pressure hose.

NOTICE DO NOT run the pump without the water supply connected and turned on.

- Damage to equipment resulting from failure to follow this instruction will void warranty.
4. Turn ON water, point gun in a safe direction, press trigger lock button and squeeze trigger to purge pump system of air.
 5. Install nozzle extension and 7-in-1 nozzle onto spray gun. See *Assembly* section.
 6. Press master ON/OFF switch (A) to OFF (0) position.

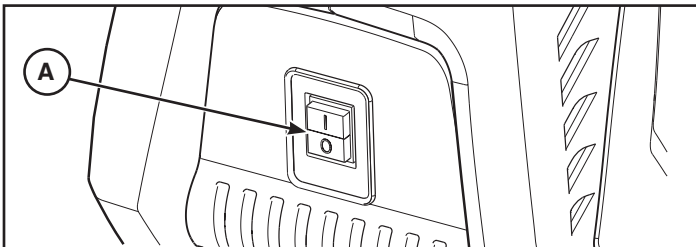

WARNING Risk of electrocution. Use of an extension cord could cause electric shock or burn resulting in death or serious injury.



- DO NOT use an extension cord with this electric pressure washer. Your home's electrical circuit receptacle or extension cord may not provide lifesaving ground-fault circuit-interruption protection.

7. Plug electrical power cord into a dedicated electrical circuit rated for 120 Volts AC at 15 Amps that is properly installed in accordance with all local codes and ordinances. Circuit is not to supply any other electrical needs. The indicator light on the GFCI should be ON.

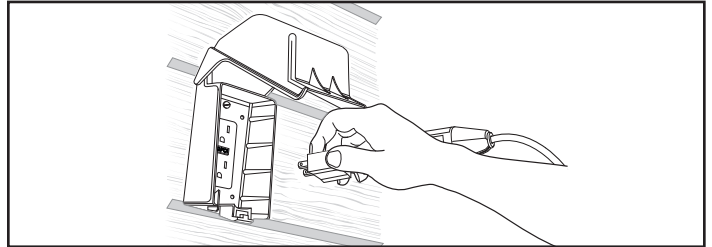

NOTICE The indicator light must be ON for the electric pressure washer to operate.

WARNING Risk of electrocution. Non-operating ground fault circuit interrupter (GFCI) could result in death or bodily injury. If indicator light does not stay ON after test and reset, do not use GFCI.



8. Press TEST button (B). The indicator light (C) should be OFF.

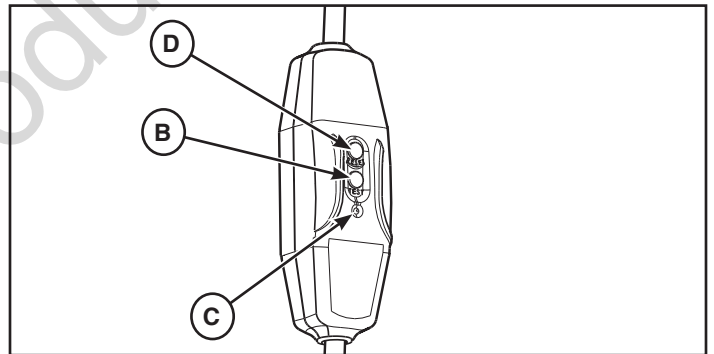

9. Press RESET button (D). The indicator light (C) should be ON.

NOTICE DO NOT use the electric pressure washer if above test fails.

10. Press master ON/OFF switch to ON (I) position.
11. Point gun in a safe direction, press trigger lock button and squeeze trigger.

The electric pressure washer motor will start and stop as spray gun trigger is depressed and released.

The electric pressure washer is now ready for use. Instructions for use of the supplied accessories are given later in this section.

NOTICE DO NOT run pressure washer for more than 1 hour in a 2 hour period.

How to Stop Your Electric Pressure Washer

The electric pressure washer motor runs only when the trigger is engaged. To stop the electric pressure washer and turn off the motor:

1. Release spray gun trigger.
2. Press master ON/OFF switch to OFF (0) position.

NOTICE Releasing the trigger will shut off the motor but does not shut off electrical power to the unit.

3. Turn off water supply.
4. ALWAYS point spray gun in a safe direction, press trigger lock button and squeeze trigger to relieve built up pressure in the unit.

⚠ WARNING The high pressure stream of water that this equipment produces could cut through skin and its underlying tissues, resulting in serious injury and possible amputation.

Spray gun traps high water pressure, even when motor is stopped and water is disconnected, which could result in serious injury.

- Keep high pressure hose connected to pump and spray gun while system is pressurized.
- ALWAYS point spray gun in safe direction, squeeze spray gun trigger to release high pressure, every time you turn off pressure washer.

5. Disconnect GFCI plug from outlet and coil power cord on bottom hook of accessory tray.
6. Wrap high pressure hose and store on top hook of accessory tray.
7. Store red high pressure nozzle on end of nozzle extension. Store spray gun, nozzle extension and 7-in-1 nozzle on the accessory tray.

How to Use Nozzles

7-in-1 Nozzle

The 7-in-1 nozzle allows you to switch between seven different spray pattern nozzles. Release trigger on spray gun to engage safety lock before changing spray patterns. The spray patterns vary as shown below.

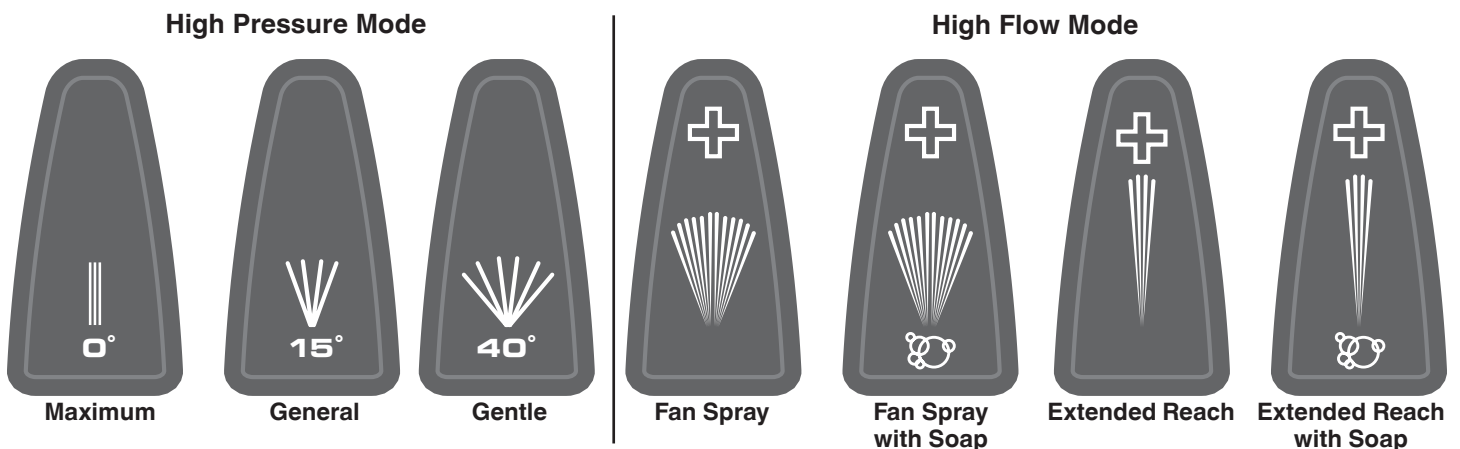

1. Select desired spray pattern:

- Select Maximum 0° nozzle setting for stubborn or hard to reach surface such as second story surfaces, paint removal, oil stains, rust removal or other stubborn substances (tar, gum, grease, wax, etc.).
- Select General 15° nozzle setting for tougher cleaning tasks. Ideal for removing grease and dirt from hard surfaces. Also capable of stripping paint when held at a 45° angle.
- Select Gentle 40° nozzle setting for gentle cleaning of cars/trucks, boats, RV's, patio furniture, lawn equipment, etc.
- Select Fan Spray nozzle setting for optimal high flow rinsing away of light dirt and debris.
- Select Fan Spray with Soap nozzle setting for delicate surface cleaning of cars, trucks, childrens play equipment, patio furniture, etc.
- Select Extended Reach nozzle setting for quick high flow clean up and long reach cleaning of second story siding and windows.
- Select Extended Reach with Soap nozzle setting to propell soap to second story siding and windows.

2. Turn dial until desired spray pattern lines up with arrow on 7-in-1 nozzle.

Red High Pressure Nozzle

The red high pressure nozzle gives you the most cleaning power by producing the highest pressure.

Usage Tips

- For most effective cleaning, keep nozzle from 8 to 24 inches away from cleaning surface.
- If you get nozzle too close, especially using a high pressure spray pattern nozzle, you may damage surface being cleaned.
- Do Not get closer than 6 inches (15 cm) when cleaning tires.

Applying Detergent

WARNING Chemical Burn Hazard.
Chemicals could cause burns resulting in death or serious injury.



- Always wear indirect vented (chemical splash) safety goggles marked to comply with ANSI Z87.1 when using chemicals.
- DO NOT substitute safety glasses or dry-condition goggles for indirect vented safety goggles.
- DO NOT use caustic liquid with electric pressure washer.
- Use ONLY pressure washer safe detergents/soaps. Follow all manufacturers instructions.

To apply detergent, follow these steps:

1. Review use of nozzles shown in *How to Use Nozzles*.
2. Prepare your detergent solution as required by job to be performed.
3. Remove cap from detergent tank and fill with detergent solution. Replace cap.

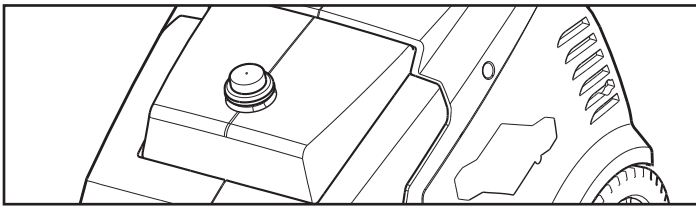

4. Make sure one of the soap spray pattern nozzles is selected on 7-in-1 nozzle.

NOTICE Detergent cannot be applied with high pressure nozzles (red, maximum, general, delicate, fan spray or extended reach).

5. Make sure garden hose is connected to water inlet and high pressure hose is connected to spray gun and high pressure outlet. Turn on water.
6. Start the pressure washer as instructed in *How to Start Your Electric Pressure Washer*.
7. Apply detergent to a dry surface, starting at lower portion of area to be washed and work upward using long, even, overlapping strokes.

NOTICE High water supply pressure may not allow detergent to flow. See *Troubleshooting*.

8. Allow detergent to “soak in” for 3-5 minutes before washing and rinsing. Reapply as needed to prevent surface from drying. To prevent streaking, Do Not allow detergent to dry on surface.

Electric Pressure Washer Rinsing

1. Select desired high pressure nozzle following instructions *How to Use Nozzles*.
2. Keep spray gun a safe distance from area you plan to spray.

WARNING Risk of kickback.



Spray gun could kickback causing you to fall resulting in death or serious injury.

- Operate the electric pressure washer from a stable surface.
- Be extremely careful if you must use the electric pressure washer from a ladder, scaffolding, or any other similar location.
- Firmly grasp spray gun with both hands when using power spray modes to avoid injury when spray gun kicks back.

3. Apply a high pressure spray to a small area and then check surface for damage. If no damage is found, you can assume it is okay to continue rinsing.
4. Start at top of area to be rinsed, working down with same overlapping strokes as you used for cleaning.

Other Cleaning Tips

- NEVER leave the electric pressure washer unattended while it is plugged into an electrical outlet and while water is supplied to the equipment.
- If you have the nozzle too far away from the surface being washed, the cleaning may not be as effective.

How to Store Accessories

The unit is equipped with an accessory tray with places to store your high pressure hose, spray gun, nozzle extension, 7-in-1 nozzle and power cord. The red high pressure nozzle can be stored on end of nozzle extension. Identify all accessories with the illustrations in *Features and Controls*.

Maintenance

General Recommendations

Regular maintenance will improve the performance and extend the life of the electric pressure washer.

The electric pressure washer's warranty does not cover items that have been subjected to operator abuse or negligence. To receive full value from the warranty, the operator must maintain the electric pressure washer as instructed in this manual, including proper storage.

NOTICE Should you have questions about replacing components on your electric pressure washer, please call **(800) 743-4115** for assistance.

NOTICE Your electric pressure washer was designed and intended to be used with POWERflow+ components ONLY. Using components that are not designed for POWERflow+ will cause your pressure washer to not function optimally.

Before Each Use

1. Clean debris.
2. Check water inlet screen for debris or damage.
3. Check high pressure hose for leaks.
4. Check spray gun operation.

Electric Pressure Washer Maintenance

Clean Debris

Daily or before use, clean accumulated debris from electric pressure washer. Inspect cooling air slots and openings on the front, rear and bottom of the electric pressure washer. These openings must be kept clean and unobstructed.

The electric pressure washer parts should be kept clean to reduce the risk of overheating and ignition of accumulated debris.

- Use a damp cloth to wipe exterior surfaces clean.

NOTICE Improper treatment of the electric pressure washer can damage it and/or shorten its life.

- DO NOT insert any objects through cooling slots.

Check and Clean Water Inlet Screen

Examine the screen on the unit's water inlet. Clean it if the screen is clogged or replace it if screen is damaged.

Check High Pressure Hose

The high pressure hose can develop leaks from wear, kinking, or abuse. Inspect the hose each time before using it. Check for cuts, leaks, abrasions or bulging of cover, damage or movement of couplings. If any of these conditions exist, replace the hose immediately.

WARNING The high pressure stream of water that this equipment produces could cut through skin and its underlying tissues, resulting in serious injury and possible amputation.

- NEVER repair high pressure hose. Replace it.
- Replacement hose rating MUST equal or exceed maximum pressure rating of unit.

Check Spray Gun

Examine hose connection to spray gun and make sure it is secure. Test trigger by pressing trigger lock button and making sure trigger "springs back" into place when you release it. You should not be able to press trigger without pressing trigger lock button. Replace spray gun immediately if it fails any of these tests.

Nozzle Maintenance

Excessive pump pressure can cause a pulsing sensation felt while squeezing the spray gun trigger. The principal cause of excessive pump pressure is a nozzle clogged or restricted with foreign materials such as dirt, etc. A clogged nozzle could lead to pump cycling ON/OFF or not turning on even when there is some flow.

To correct the problem, immediately clean the nozzle by following these instructions:

1. Press master ON/OFF switch to OFF (0) position. Remove power cord plug from electrical outlet.
2. Disconnect water supply at the electric pressure washer.
3. ALWAYS point spray gun in a safe direction, press trigger lock button and squeeze spray gun trigger to release retained high water pressure.

WARNING The high pressure stream of water that this equipment produces could cut through skin and its underlying tissues, resulting in serious injury and possible amputation.

Spray gun traps high water pressure, even when motor is stopped and water is disconnected, which could result in serious injury.

- Keep high pressure hose connected to pump and spray gun while system is pressurized.
- ALWAYS point spray gun in safe direction, squeeze spray gun trigger to release high pressure, every time you turn off pressure washer.

4. Remove 7-in-1 nozzle from end of nozzle extension.

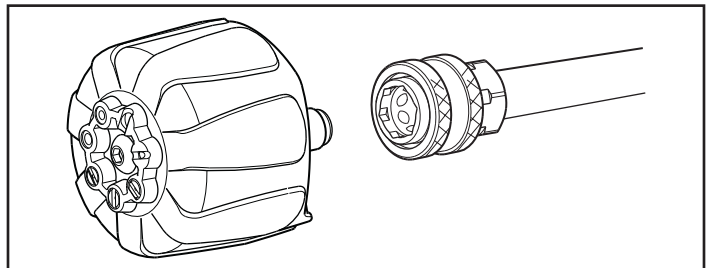

5. Use provided nozzle cleaning tool or small paper clip to free any foreign material clogging or restricting any of the nozzles.

6. Using a garden hose, remove additional debris by back flushing water through nozzle extension. Back flush between 30 to 60 seconds.

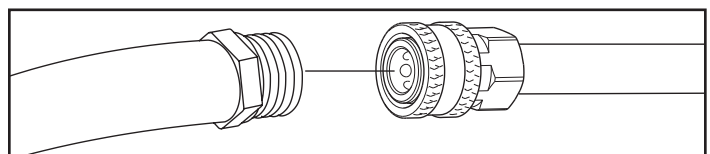

7. Reinstall 7-in-1 nozzle into nozzle extension.
8. Reconnect nozzle extension to spray gun.
9. Make sure garden hose is connected to water inlet. Check that high pressure hose is connected to spray gun. Turn on water.
10. Plug power cord into electrical outlet and press master ON/OFF switch to pressure washer ON (I) position.
11. Test the electric pressure washer by operating with each nozzle setting.

Pump and Motor Maintenance

The electric pressure washer does not require any maintenance to the pump or motor. Both assemblies are pre-lubricated and sealed, requiring no additional lubrication ever.

After Each Use

Water should not remain in the unit for long periods of time. Sediments or minerals can deposit on pump parts and “freeze” pump action. Follow these procedures after every use:

1. To ensure detergent tank does not drain during storage, run electric pressure washer with a soap spray nozzle until tank is empty.
2. Add 0.5 liter of clean fresh water to detergent tank, run electric pressure washer with a soap spray nozzle. Flush for one or two minutes.
3. Press master ON/OFF switch to OFF (0) position. Remove power cord plug from electrical outlet.
4. Turn off water supply. Point gun in a safe direction, press trigger lock button and squeeze trigger to relieve trapped pressure.
5. Disconnect garden hose from water inlet. Disconnect high pressure hose from spray gun and high pressure outlet.
6. Drain water from hose and spray gun, then use a cloth or equivalent to wipe off all exterior surfaces.
7. Drain water from pump by tipping unit onto its right side (water inlet facing down) for two minutes. Flip unit over and let rest on high pressure outlet for an additional two minutes.
8. Wrap high pressure hose and store on top hook of accessory tray.
9. Coil and store power cord on bottom hook of accessory tray. Store spray gun, nozzle extension and 7-in-1 nozzle on the accessory tray.
10. Store unit in a clean, dry area.
11. If storing for more than 30 days see *Winter or Long Term Storage*.

Winter or Long Term Storage

Follow steps 1-10 in *After Each Use*.

NOTICE Water left in pump could freeze and permanently damage pump. Freeze damage is not covered under warranty.

Protecting the Pump

To protect the pump from damage caused by mineral deposits or freezing, use PumpSaver, Model 6039, to treat pump. This prevents freeze damage and lubricates plunger and seals.

NOTICE PumpSaver is available as an optional accessory. It is not included with the electric pressure washer. Contact the nearest authorized service center to purchase Pump Saver.

NOTICE You must protect your unit from freezing temperatures.

- Failure to do so will permanently damage your pump and render your unit inoperable.
- Freeze damage is not covered under warranty.

To use PumpSaver, make sure electric pressure washer is turned off and inlet and outlet hoses are disconnected. Read and follow all instructions and warnings given on the PumpSaver container.

Final Storage Procedures

1. Wrap high pressure hose and store on top hook of accessory tray.
2. Coil and store power cord on bottom hook of accessory tray.
3. Store spray gun, nozzle extension and 7-in-1 nozzle on the accessory tray.
4. Store unit in a clean, dry area that is protected from freezing temperatures.
5. Cover unit with a suitable protective cover that does not retain moisture.

Troubleshooting

Problem	Cause	Correction
<p>Pump has following problems: failure to produce pressure, erratic pressure, chattering, loss of pressure, low water volume.</p>	<ol style="list-style-type: none"> 1. Water inlet is blocked. 2. Inadequate water supply. 3. Garden hose is kinked or leaking. 4. Clogged water inlet screen. 5. Water supply is over 100°F (38°C). 6. High pressure hose is blocked or leaks. 7. Nozzle is obstructed. 8. Pump is faulty. 	<ol style="list-style-type: none"> 1. Clear inlet. 2. Provide adequate water flow. 3. Straighten garden hose or replace if leaking. 4. Check and clean water inlet screen. 5. Provide cooler water supply. 6. Clear blocks in high pressure hose or replace hose. 7. Clean spray tip. 8. Contact authorized service center.
<p>Unit fails to start when spray gun trigger is squeezed.</p>	<ol style="list-style-type: none"> 1. Water supply is not turned on. 2. Unit is not turned on. 3. Garden hose is too long. 4. Fuse blown or circuit breaker tripped. 	<ol style="list-style-type: none"> 1. Turn on water supply. 2. Press master ON/OFF switch to ON (I) position. Reset GFCI. 3. Use only 50 ft. (15.24 m) maximum garden hose. 4. a.) Check fuse box for blown fuse and replace as necessary or reset circuit breaker. Do not use a fuse or circuit breaker with a higher rating than that specified for your particular branch circuit. b.) Disconnect other electrical appliances and turn off lights in the circuit or operate the pressure washer on its own dedicated circuit. c.) Run pressure washer in any POWERflow+ High Flow Mode (⊕) nozzle setting for 10 minutes. Motor break in may be necessary.
<p>Detergent fails to mix with spray.</p>	<ol style="list-style-type: none"> 1. High pressure or high flow without soap nozzle is selected. 2. Inlet water supply pressure too high. 	<ol style="list-style-type: none"> 1. Select a high flow soap nozzle setting (indicated with bubbles). 2. Slowly close water supply valve until chemical just starts to draw (soap suds will appear when chemical starts to draw).
<p>Hose connections leaking.</p>	<ol style="list-style-type: none"> 1. Garden hose loose to water inlet. 2. Loose high pressure hose connections. 3. Damaged o-ring. 	<ol style="list-style-type: none"> 1. Hand tighten garden hose to water inlet. 2. Remove hose completely and reinstall hand tight. 3. Replace o-ring supplied with unit.

LIMITED WARRANTY

Briggs & Stratton warrants that, during the warranty period specified below, it will repair or replace, free of charge, any part that is defective in material or workmanship or both. Transportation charges on product submitted for repair or replacement under this warranty must be borne by purchaser. This warranty is effective for and is subject to the time periods and conditions stated below. For warranty service, find the nearest Authorized Service Dealer in our dealer locator map at BRIGGSandSTRATTON.COM. The purchaser must contact the Authorized Service Dealer, and then make the product available to the Authorized Service Dealer for inspection and testing.

There is no other express warranty. Implied warranties, including those of merchantability and fitness for a particular purpose, are limited to the warranty period listed below, or to the extent permitted by law. Liability for incidental or consequential damages are excluded to the extent exclusion is permitted by law. Some states or countries do not allow limitations on how long an implied warranty lasts, and some states or countries do not allow the exclusion or limitation of incidental or consequential damages, so the above limitation and exclusion may not apply to you. This warranty gives you specific legal rights and you may also have other rights which vary from state to state or country to country.**

WARRANTY PERIOD

Consumer Use	Commercial Use
12 months	None

** In Australia - Our goods come with guarantees that cannot be excluded under the Australian Consumer Law. You are entitled to a replacement or refund for a major failure and for compensation for any other reasonably foreseeable loss or damage. You are also entitled to have the goods repaired or replaced if the goods fail to be of acceptable quality and the failure does not amount to a major failure. For warranty service, find the nearest Authorized Service Dealer in our dealer locator map at BRIGGSandSTRATTON.COM, or by calling 1300 274 447, or by emailing or writing to salesenquires@briggsandstratton.com.au, Briggs & Stratton Australia Pty Ltd, 1 Moorebank Avenue, NSW, Australia, 2170.

The warranty period begins on the date of purchase by the first retail or commercial consumer. "Consumer use" means personal residential household use by a retail consumer. "Commercial use" means all other uses, including use for commercial, income producing or rental purposes. Once a product has experienced commercial use, it shall thereafter be considered as a commercial use product for purposes of this warranty.

To ensure prompt and complete warranty coverage, register your product at the website shown above or at www.onlineproductregistration.com, or mail the complete registration card (if provided), or call 1-800-743-4115 (in USA).

Save your proof of purchase receipt. If you do not provide proof of the initial purchase date at the time warranty service is requested, the manufacturing date of the product will be used to determine the warranty period. Product registration is not required to obtain warranty service on Briggs & Stratton products.

ABOUT YOUR WARRANTY

Warranty service is available only through Briggs & Stratton Authorized Service Dealers. Most warranty repairs are handled routinely, but sometimes requests for warranty service may not be appropriate. This warranty covers only defects in materials or workmanship. It does not cover damage caused by improper use or abuse, improper maintenance or repair, normal wear and tear, or stale or unapproved fuel.

Improper Use and Abuse - The proper, intended use of this product is described in the Operator's Manual. Using the product in a way not described in the Operator's Manual or using the product after it has been damaged will not be covered under this warranty. Warranty coverage will also not be provided if the serial number on the product has been removed or the product has been altered or modified in any way, or if the product has evidence of abuse such as impact damage or water/chemical corrosion damage.

Improper Maintenance or Repair - This product must be maintained according to the procedures and schedules provided in the Operator's Manual, and serviced or repaired using genuine Briggs & Stratton parts or equivalent. Damage caused by lack of maintenance or use of non-original parts is not covered by warranty.

Normal Wear and Tear - Like most mechanical devices, your unit is subject to wear even when properly maintained. This warranty does not cover repairs when normal use has exhausted the life of a part or the equipment. Maintenance and wear items such as filters, belts, cutting blades, and brake pads (except engine brake pads) are not covered by warranty due to wear characteristics alone, unless the cause is due to defects in material or workmanship.

Stale or Unapproved Fuel - In order to function correctly, this product requires fresh fuel that conforms to the criteria specified in the Operator's Manual. Engine or equipment damage caused by stale fuel or the use of unapproved fuels (such as E15 or E85 ethanol blends) is not covered by warranty.

Other Exclusions - This warranty excludes damage due to accident, abuse, modifications, alterations, improper servicing, freezing or chemical deterioration.

Attachments or accessories that were not originally packaged with the product are also excluded. There is no warranty coverage on equipment used for primary power in place of utility power or on equipment used in life support applications. This warranty does not include used, reconditioned, second-hand, or demonstration equipment or engines. This warranty also excludes failures due to acts of God and other force majeure events beyond the manufacturer's control.



Electric Pressure Washer

Product Specifications

Max Outlet Pressure 1800 PSI* @ 1.0 GPM
Max Flow Rate 4.0 GPM* @ 100 PSI
Detergent Mix See MFR's Instructions
Water Supply Temperature . . . Not to exceed 100°F (38°C)
Motor Universal (brush) Type
Rated Voltage 120 Volts AC
Current 13.0 Amps

Not for
Reproduction

* This pressure washer is rated in accordance to the Pressure Washer Manufacturers Association (PWMA) standard PW101-2010 (Testing and Rating Performance of Pressure Washers).

Briggs & Stratton Corporation
P.O. Box 702
Milwaukee, Wisconsin, 53201-0702 U.S.A.



**Nettoyeur à haute pression
électrique**

MANUEL D'UTILISATION

POWERflow+ TECHNOLOGY™



Ce nettoyeur à haute pression est évalué conformément à la norme PW101-2010 (essai et évaluation de la performance des nettoyeurs à haute pression) de l'Association des fabricants de nettoyeurs à haute pression (PWMA)

**BRIGGS & STRATTON CORPORATION
MILWAUKEE, WISCONSIN, ÉTATS-UNIS.**

Merci d'avoir acheté ce nettoyeur à haute pression électrique de qualité Briggs & Stratton®. Nous sommes heureux que vous fassiez confiance à la marque Briggs & Stratton. Si vous respectez les instructions d'utilisation et d'entretien de ce manuel, vous serez en mesure de profiter de votre nettoyeur à haute pression électrique sans fil de Briggs & Stratton durant de nombreuses années.

Ce manuel contient des renseignements sur la sécurité pour vous informer des dangers et des risques associés aux nettoyeurs à haute pression électriques ainsi que de la façon de les éviter. Comme Briggs & Stratton ne connaît pas nécessairement tous les contextes dans lesquels ce nettoyeur à haute pression électrique peut être utilisé, il est important de lire et de bien comprendre ces instructions avant de tenter de démarrer ou d'utiliser cet équipement. **Conservez ces instructions d'origine pour vous y référer ultérieurement.**

Ce nettoyeur à haute pression électrique exige un assemblage final avant utilisation. Consultez les directives sur les procédures d'assemblage finales de la section *Assemblage* de ce manuel. Suivez la totalité des instructions.

Comment nous joindre

Vous n'aurez jamais à chercher bien loin pour trouver un centre de soutien et de service Briggs & Stratton pour votre nettoyeur à haute pression électrique. Consultez les Pages Jaunes. Il y a plus de 30 000 concessionnaires agréés Briggs & Stratton, partout dans le monde, qui fournissent des services de qualité. Vous pouvez aussi téléphoner au Service à la clientèle de Briggs & Stratton au **(800) 743-4115** ou communiquer avec ce service par Internet à l'adresse BRIGGSandSTRATTON.COM.

Nettoyeur à haute pression électrique

Numéro de modèle _____

Révision _____

Numéro de série _____

Date d'achat _____

Table des matières

Sécurité de l'utilisateur	3
Assemblage	6
Caractéristiques et commandes	8
Utilisation	9
Entretien	12
Entreposage	13
Dépannage	14
Garantie	15
Spécifications	16

Droit d'auteur © 2017. Briggs & Stratton Corporation
Milwaukee, WI, É.-U. Tous droits réservés.

Sécurité de l'utilisateur

CONSERVEZ CES DIRECTIVES

Description de l'équipement

 **AVERTISSEMENT** L'omission de lire et de se conformer au manuel de l'utilisateur et à toutes les directives d'utilisation avant d'utiliser le produit peut entraîner la mort ou des blessures graves.

- Lisez ce manuel attentivement et prenez bonne connaissance de votre nettoyeur à haute pression électrique. Apprenez ses applications, ses limitations ainsi que tous les risques impliqués.

Nous nous sommes efforcés de nous assurer que les informations contenues dans ce manuel soient exactes et actualisées. Toutefois, nous nous réservons le droit de changer, de modifier ou même d'améliorer le produit et ce document à tout moment sans préavis de notre part.

Cet appareil ISM est conforme à la norme NMB-001 du Canada.

POWERflow+ Technology

L'appareil avec POWERflow+ Technology est un nettoyeur à haute pression ultra performant offrant à la fois la haute pression pour soulever la saleté ET un débit élevé pour l'éliminer facilement. En mode haut débit, le procédé POWERflow+ Technology améliore l'opération de nettoyage en offrant une portée étendue, un savonnage puissant et un rinçage plus rapide.

La force du procédé POWERflow+ réside dans les deux modes de nettoyage distincts de la pompe : haute pression et haut débit. Le mode haute pression fournit jusqu'à 1800 PSI (livres par pouce carré) et convient parfaitement au nettoyage des taches les plus tenaces, de la moisissure et des salissures des terrasses en bois, des entrées de cour et des revêtements, tandis que le mode débit élevé, en fournissant jusqu'à 4 GPM (gallons par minute), permet le rinçage en puissance des saletés, du savon et des débris. Le mode haut débit est également idéal pour laver les surfaces délicates telles que les meubles de terrasse, les véhicules et les jeux de plein air et jouets pour enfants.

Le procédé POWERflow+ Technology de Briggs & Stratton est un système de composants fonctionnant ensemble pour offrir une capacité de haut débit. L'eau est acheminée par la pompe dans le boyau spécialement conçu de 8 m (26 pi) puis vers le pistolet développé sur mesure POWERflow+ muni d'une poignée à prise confortable. L'eau s'écoule ensuite dans l'embout exclusif 7 en 1 qui permet à l'utilisateur de passer de la haute pression au haut débit sans changer d'embout et envoie le jet d'eau jusqu'à 30 pi.

Protection par un disjoncteur de fuite de terre

Le nettoyeur à haute pression électrique est pourvu d'un disjoncteur de fuite de terre intégré à la fiche électrique du cordon d'alimentation. Ce dispositif offre une protection additionnelle contre les risques d'électrocution. Si un remplacement de la fiche électrique ou du cordon est requis, n'utilisez rien d'autre que des pièces de rechange identiques, munies d'un disjoncteur de fuite de terre.

Arrêt automatique

Le nettoyeur à haute pression électrique est muni d'un capteur qui détecte l'arrêt du jet d'eau lorsque la détente du pistolet de pulvérisation est relâchée ou verrouillée. Le

capteur provoque l'arrêt du moteur du moment que la détente du pistolet de pulvérisation est relâchée ou verrouillée.

Si le moteur continue de tourner lorsque la détente du pistolet de pulvérisation est relâchée ou verrouillée, **N'UTILISEZ PAS LA MACHINE**. Veuillez téléphoner au service de dépannage du nettoyeur à haute pression électrique au **(800) 743-4115** pour obtenir de l'aide.

AVIS Le nettoyeur à haute pression électrique est pourvu d'un interrupteur de mise en marche. Afin de prévenir tout dommage, l'interrupteur devrait toujours être placé à la position OFF (0) lorsque le nettoyeur à haute pression électrique n'est pas utilisé.

Surcharge du moteur

Le moteur électrique de ce nettoyeur à haute pression électrique est muni d'un dispositif de protection contre la surcharge (thermostat). Ce dispositif arrête automatiquement le moteur si le moteur surchauffe ou prélève une intensité de courant excessive.

Si le dispositif de protection contre la surcharge se déclenche, débranchez l'alimentation en plaçant l'interrupteur d'alimentation principal ON/OFF à la position OFF (0). Laissez l'appareil refroidir durant 30 minutes. Puis, placez l'interrupteur d'alimentation principal ON/OFF à la position ON (I) pour reprendre l'opération.

Informations importantes de sécurité

Veillez lire et vous assurer de comprendre le manuel en entier avant de tenter d'assembler, d'utiliser ou de faire l'entretien de l'appareil. Veillez suivre les directives indiquées dans ce manuel. Si vous avez des questions au sujet de l'appareil, veuillez appeler le Service à la clientèle au **(800) 743-4115**. Le service est disponible du lundi au vendredi de 8h à 17h, heure normale du Centre.

Renseignements et symboles de sécurité



Lire le manuel



Choc électrique



Incendie



Surface glissante



Chute



Injection de liquide



Projectile



Objets volants



Brûlure chimique

 Le symbole d'alerte de sécurité indique un risque de blessure corporelle possible. Un mot-indicateur (**DANGER**, **AVERTISSEMENT** ou **MISE EN GARDE**) est utilisé avec le symbole d'alerte pour indiquer le niveau ou la gravité du danger. Un symbole de sécurité peut être utilisé pour représenter le type de danger. Le mot signal **REMARQUE** est utilisé pour traiter des pratiques sans rapport avec des blessures corporelles.

 **DANGER** indique un danger qui, si non évité, *causera* la mort ou des blessures sérieuses.

 **AVERTISSEMENT** indique un danger qui, si non évité, *pourrait* causer la mort ou des blessures sérieuses.

 **MISE EN GARDE** indique un danger qui, si non évité, *pourrait* causer des blessures mineures ou modérées.

Le mot **REMARQUE** concerne des pratiques sans rapport avec d'éventuelles blessures.

Français

fr

Pour obtenir du service pour les appareils à isolation double, consultez la section Assemblage.

⚠ AVERTISSEMENT Risque d'électrocution.



Le contact avec les deux conducteurs d'alimentation simultanément peut provoquer un choc électrique entraînant des blessures graves voire la mort.

- Inspectez le cordon avant chaque utilisation, N'utilisez PAS le cordon s'il est endommagé.
- Ce produit est muni d'un disjoncteur de fuite de terre intégré dans la fiche du cordon d'alimentation. Si le remplacement de la fiche ou du cordon est nécessaire, veuillez utiliser des pièces de rechange identiques.
- Gardez tous les branchements secs et hors du sol.
- NE touchez PAS la fiche avec les mains mouillées.
- N'acheminez PAS le cordon d'alimentation par les portes, les fenêtres, les trous dans les plafonds, les murs ou les planchers.
- NE marchez PAS sur le cordon d'alimentation.
- NE conduisez pas, ne placez pas et ne tirez pas des objets sur le cordon d'alimentation.
- NE vaporisez PAS près d'une source d'alimentation.

⚠ AVERTISSEMENT L'utilisation du nettoyeur à haute pression électrique peut laisser des flaques d'eau et rendre les surfaces glissantes.



Risque d'effet de recul. Le pistolet de pulvérisation peut créer un effet de recul susceptible de vous faire tomber et d'entraîner des blessures graves ou la mort.

- Utilisez le nettoyeur à haute pression électrique à partir d'une surface stable.
- Ne vous étirez pas et ne vous tenez pas debout sur un support instable. Gardez les pieds solidement appuyés et en équilibre en tout temps.
- La surface de nettoyage devrait comporter une pente et un drain adéquats pour diminuer les risques de chute provoqués par des surfaces glissantes.
- Soyez très prudent si vous devez utiliser le nettoyeur à haute pression électrique lorsque vous êtes dans une échelle, un échafaudage ou un autre emplacement similaire.
- Lorsque vous utilisez un jet à haute pression, saisissez fermement le pistolet de pulvérisation avec les deux mains afin d'éviter les risques de blessures entraînées par les effets de recul.

⚠ AVERTISSEMENT Le jet d'eau sous haute pression produit par cet appareil pourrait entamer la peau et ses tissus sous-jacents, entraînant de graves lésions et pouvant conduire à une amputation.



Le pistolet de pulvérisation emprisonne une pression d'eau élevée, même lorsque le moteur est arrêté et que l'arrivée d'eau est débranchée, ce qui peut entraîner des blessures graves.

- NE dirigez JAMAIS le pistolet de pulvérisation en direction des gens, des animaux ou des plantes.
- Dirigez TOUJOURS le pistolet de pulvérisation dans une direction sécuritaire, serrez la gâchette du pistolet de pulvérisation pour relâcher la haute pression à chaque fois que vous arrêtez le nettoyeur à haute pression.

⚠ AVERTISSEMENT Risque de lésion oculaire ou corporelle. Le jet peut rejaillir sur vous ou propulser des objets ou causer des blessures internes entraînant des blessures graves.



- Portez toujours des lunettes de protection avec ventilation indirecte (éclaboussures de produits chimiques) conformes à la norme ANSI Z87.1 lorsque vous utilisez ou que vous êtes à proximité de cet équipement. Ne remplacez JAMAIS les lunettes de protection avec ventilation indirecte par des lunettes de protection ordinaires.
- Apprenez à arrêter le nettoyeur à haute pression et à libérer la pression rapidement. Maîtrisez les commandes.
- NE laissez PAS les ENFANTS utiliser le nettoyeur à haute pression électrique.
- Assurez-vous qu'il n'y a pas d'autre personne présente dans la zone de travail.
- Inspectez le boyau à haute pression avant chaque utilisation. NE réparez JAMAIS le boyau à haute pression; remplacez-le.
- NE réparez PAS les raccords non étanches à l'aide de scellant; remplacez les joints toriques et joints d'étanchéité.
- Gardez toujours le boyau raccordé au nettoyeur à haute pression électrique et au pistolet de pulvérisation lorsque le système est sous pression.
- Chaque fois que vous éteignez le nettoyeur à haute pression électrique, dirigez TOUJOURS le pistolet vers un endroit sécuritaire lorsque le système est sous pression et appuyez sur la détente du pistolet de pulvérisation pour en libérer la haute pression.
- NE dirigez PAS le pistolet de pulvérisation vers des personnes ou des animaux.
- NE buvez PAS à même les accessoires reliés au boyau.
- NE bloquez PAS le pistolet de pulvérisation dans la position ouverte.
- NE laissez PAS le pistolet de pulvérisation sans surveillance lorsque le nettoyeur à haute pression électrique est en position de marche (I).
- N'utilisez PAS un pistolet de pulvérisation qui n'est pas muni d'un verrou d'arme ou d'un pontet installé et en ordre de marche.
- Assurez-vous toujours que le pistolet de pulvérisation et que les accessoires sont bien fixés.
- Soyez vigilant, regardez toujours ce que vous faites.
- NE faites PAS fonctionner le produit lorsque vous êtes fatigué ou sous l'influence de l'alcool ou de drogues.
- Une supervision étroite est requise lorsque ce produit est utilisé près des enfants.

⚠ AVERTISSEMENT Risque d'électrocution.



L'utilisation d'une rallonge peut causer un choc électrique et des brûlures pouvant entraîner la mort ou des blessures graves.

- N'utilisez PAS une rallonge avec ce nettoyeur à haute pression électrique. Les prises du circuit électrique de votre maison ou une rallonge peuvent ne pas fournir une protection de survie de coupure de circuit contre les défauts de terre.

⚠ AVERTISSEMENT Risque d'incendie. La vaporisation de liquides inflammables peut provoquer des blessures graves, voire la mort.



- NE vaporisez PAS de liquides inflammables.

⚠ AVERTISSEMENT Risque d'incendie. La surchauffe du cordon peut provoquer des blessures graves, voire la mort.



- Déroulez le cordon en entier avant l'utilisation.
- Ne recouvrez PAS le cordon avec du matériel.

⚠ AVERTISSEMENT Danger de brûlures chimiques. Les produits chimiques peuvent causer des brûlures risquant d'entraîner la mort ou des blessures graves.



- Portez toujours des lunettes de protection avec ventilation indirecte (éclaboussures de produits chimiques) conformes à la norme ANSI Z87.1 lorsque vous utilisez des produits chimiques.
- N'utilisez PAS de lunettes de sécurité ou de lunettes de sécurité pour condition sèche au lieu de lunettes de sécurité à ventilation indirecte.
- N'utilisez PAS une solution caustique avec le nettoyeur à haute pression électrique.
- N'UTILISEZ QUE des détergents/savons qui ne risquent pas d'endommager le nettoyeur à haute pression. Suivez toutes les directives des fabricants.

⚠ AVERTISSEMENT Ce produit contient du plomb et des composés de plomb reconnus par l'État de la Californie pour causer des malformations congénitales ou d'autres problèmes de reproduction. *Veillez vous laver les mains après avoir manipulé cet appareil.*

AVIS Le jet à haute pression risque d'endommager les articles fragiles, notamment le verre.

- NE PAS diriger le pistolet de pulvérisation vers les vitres lorsque vous utilisez un réglage de buse de 0°.
- NE dirigez JAMAIS le pistolet de pulvérisation vers des plantes.

AVIS Vous devez protéger votre appareil contre le gel.

- Omettre de le protéger endommagera de façon permanente votre pompe et rendra votre appareil inopérant.
- Les dommages causés par le gel ne sont couverts par la garantie.

AVIS Le traitement inadéquat du nettoyeur à haute pression électrique peut l'endommager et réduire sa durée de vie utile.

- Si vous avez des questions sur l'usage prévu, demandez à votre concessionnaire ou prenez contact avec le service de réparation agréé.
- NE PAS opérer un appareil dont les pièces sont brisées ou manquantes, ni sans les protections ou les revêtements.
- NE PAS contourner un dispositif de sécurité sur le nettoyeur à haute pression électrique.
- NE PAS altérer d'aucune façon le nettoyeur à haute pression électrique.
- NE PAS déplacer le nettoyeur à haute pression électrique en tirant sur les tuyaux. Déplacez l'appareil en utilisant la poignée de transport fournie.
- Utilisez UNIQUEMENT les accessoires de marque conçus pour une utilisation avec ce produit.

Assemblage



Lisez le manuel de l'opérateur en entier avant de tenter d'assembler ou d'utiliser votre nouveau nettoyeur à haute pression électrique.

Votre nettoyeur à haute pression électrique doit être assemblé, mais il sera rapidement prêt à utiliser. Si vous avez des problèmes avec l'assemblage de votre nettoyeur à haute pression électrique, veuillez appeler la ligne d'assistance du nettoyeur haute pression électrique en composant le (800)-743-4115. Si vous appelez pour obtenir de l'aide, veuillez avoir sous la main le numéro du modèle, de révision et de série indiqués sur l'étiquette d'identification.

Outils nécessaires

- Tournevis à tête cruciforme n°2

Déballage du nettoyeur à haute pression électrique

1. Enlevez tous les composants de la boîte d'expédition.
2. Assurez-vous d'avoir tous les articles avant de commencer l'assemblage.

Contenu de la boîte :

- Unité principale
- Poignée et plateau pour accessoires
- Pistolet de pulvérisation
- Boyau à haute pression
- Rallonge de buse
- Embouts 7-en-1
- Supports de poignée (2)
- Sac de pièces (qui comprend ce qui suit) :
 - Buse à haute pression rouge
 - Raccordement de l'entrée d'eau
 - Vis (2)
 - Boulons de poignée (2)
 - Boutons en plastique (2)
 - Trousse de joints toriques
 - Outil de nettoyage de la buse
 - Manuel d'utilisation
 - Carte d'enregistrement du propriétaire

Vérifiez le contenu. Si une pièce est manquante ou endommagée, veuillez téléphoner au service de dépannage du nettoyeur à haute pression électrique au numéro sans frais (800) 743-4115.

Familiarisez-vous avec chaque élément avant d'assembler le nettoyeur à haute pression électrique. Identifiez les pièces et les accessoires à partir de l'illustration montrée dans la rubrique *Fonctions et commandes*.

Avant l'utilisation

- Veuillez remplir et envoyer la carte d'enregistrement.
- Veuillez lire et suivre les directives suivantes en portant une attention spéciale à l'ensemble des avertissements et remarques.

AVIS Pour un rendement optimal, branchez l'appareil SEULEMENT à une source d'eau pouvant fournir un débit supérieur à 18,9 l (5 gallons) par minute et d'au moins 25-75 PSI (1,72 - 5,17 bar) à l'extrémité du tuyau d'arrosage raccordée au nettoyeur à haute pression électrique. Inspectez minutieusement tout l'équipement, les boyaux et les accessoires avant chaque utilisation, N'utilisez PAS l'appareil en cas de dommage.

- Utilisez UNIQUEMENT les accessoires de marque conçus pour une utilisation avec ce produit.

- Pour un rendement optimal, n'utilisez PAS de boyau d'arrosage de plus de 15 m (50 pi) de longueur.
- Remplacez les pièces uniquement par des pièces d'origine. Pour commander, appelez au (800) 743-4115 ou visitez le site internet BRIGGSandSTRATTON.COM.

Attachez les supports de poignée et la poignée

1. Faire glisser les supports de poignée (A) vers le bas dans les fentes à l'arrière de l'appareil. Alignez et attachez les supports de poignée avec une vis (B) de chaque côté. Assurez-vous de maintenir un alignement tout en resserrant avec un tournevis à pointe cruciforme N°2.

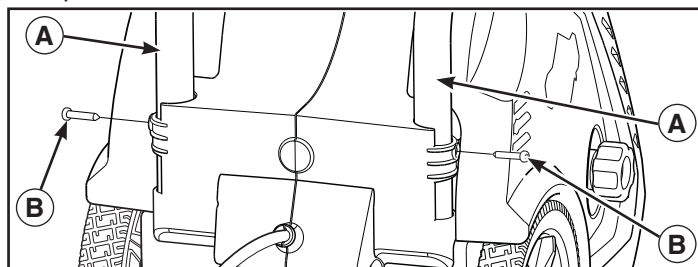

2. Placez la poignée (C) sur le support de la poignée relié à l'unité principale. Assurez-vous que les trous de la poignée sont alignés avec ceux du support.

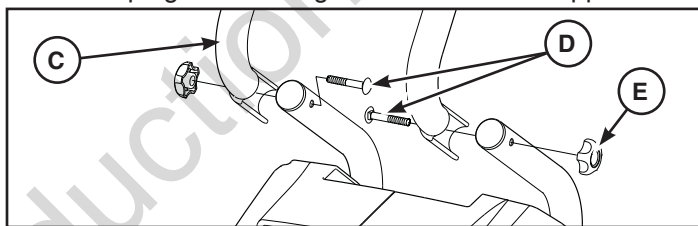

3. Insérez les boulons de poignée (D) dans les trous à l'intérieur de l'unité, puis fixez un bouton en plastique (E) depuis l'extérieur de l'unité. Serrez à la main.

Lubrification des joints toriques

La lubrification des joints toriques est extrêmement importante pour l'installation et le fonctionnement. L'utilisation d'un produit lubrifiant (graisse de pétrole ou graisse synthétique) pendant le montage aide les joints toriques à s'emboîter correctement et fournit une meilleure étanchéité. Elle permet aussi de protéger les joints toriques contre les dommages provoqués par l'abrasion, le pincement ou la coupure et prolonge leur durée de vie.

AVIS TOUJOURS appliquer une petite quantité de produit lubrifiant sur les joints toriques avant de monter le tuyau d'arrosage sur la pompe (A), le tuyau pour haute pression (B), le pistolet de pulvérisation (C) et l'extension de buse (D).

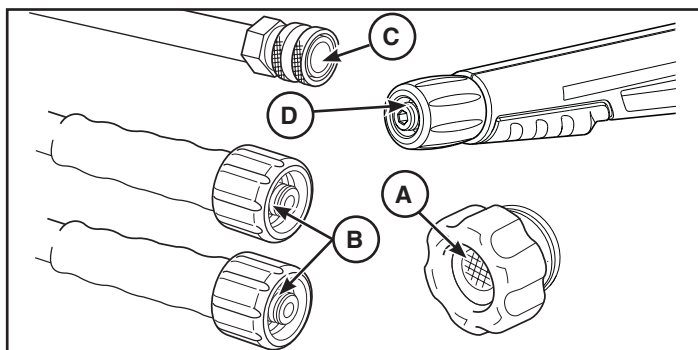

Lubrifiez tous les raccords indiqués ci-dessous en suivant ces instructions :

1. Inspectez et nettoyez les surfaces de connexion avant la lubrification et l'assemblage.
2. Utilisez les lubrifiants en petite quantité pendant l'assemblage; une couche légère suffit.
3. Utilisez une petite brosse ou un coton-tige pour appliquer de la graisse directement sur les joints toriques s'ils ne sont pas directement accessibles (raccord QC, raccord M22).

Branchement des boyaux et de l'alimentation en eau

AVIS Utilisez UNIQUEMENT de l'eau froide (moins de 37,78 °C/100 °F).

1. Déroulez le boyau pour haute pression et fixez son extrémité à raccord rapide à la base du pistolet de pulvérisation. Serrez à la main.

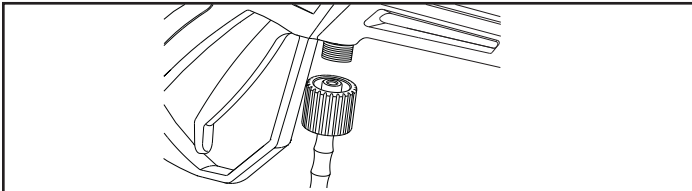

2. De même, raccordez l'autre extrémité du boyau pour haute pression à la sortie haute pression (A) de la pompe. Serrez à la main.

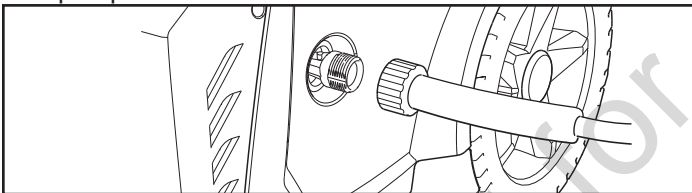

3. Attachez le boyau d'arrosage (50 pieds / 15,24 mètres maximum) à l'alimentation en eau et faites couler l'eau à travers le boyau d'arrosage environ 30 secondes pour déloger les débris dans le boyau. Fermez l'eau.
4. Assurez-vous que la crépine d'admission d'eau (A) et la rondelle de caoutchouc noir (B) sont installés au raccord d'admission d'eau (C),

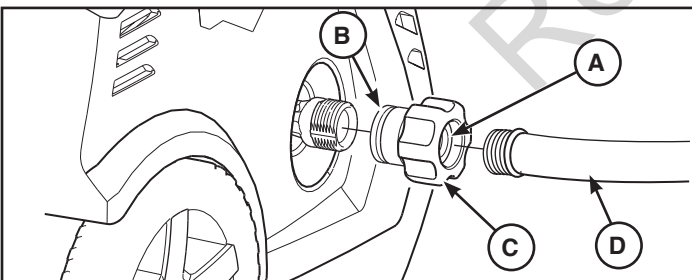

5. Attachez le raccord d'admission d'eau (C) au côté droit (en regardant de l'arrière) de l'unité principale tel qu'indiqué. Serrez à la main.

AVIS NE faites PAS fonctionner la pompe sans avoir connecté et ouvert l'alimentation en eau.

- La garantie sera annulée si des dommages à l'équipement sont entraînés par le non-respect de cette directive.
6. Fixez le boyau d'arrosage (D) au raccord d'admission d'eau (C). Serrez à la main.

Fixation de la rallonge de buse et de la buse 7 en 1

1. Ouvrez l'eau, dirigez le pistolet vers un endroit sécuritaire, appuyez sur le verrou de la détente (D), puis pressez la détente pour purger la pompe et expulser l'air et les impuretés du pistolet de pulvérisation.

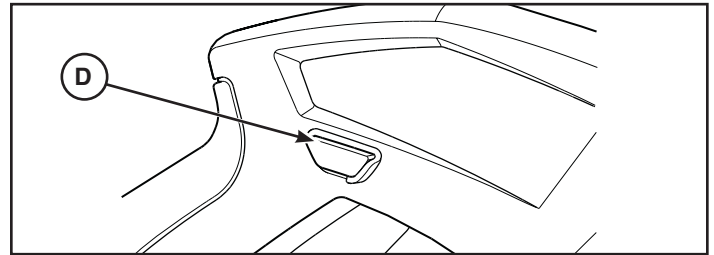

2. Connectez l'extension d'embout au pistolet de pulvérisation. Serrez à la main.

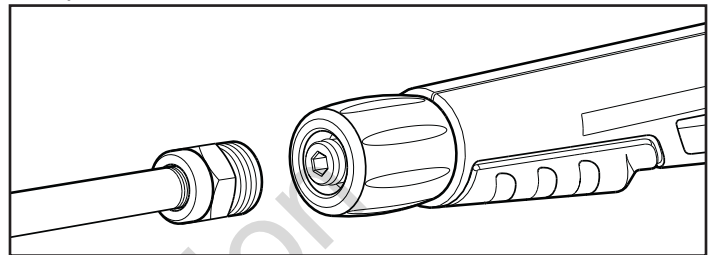

3. Tirez vers l'arrière sur le col de la rallonge d'embout, insérez l'embout 7 en 1 et libérez le col. Vérifiez si l'embout 7 en 1 est correctement installé en tirant dessus. Consultez la section *Comment utilisez les buses*.

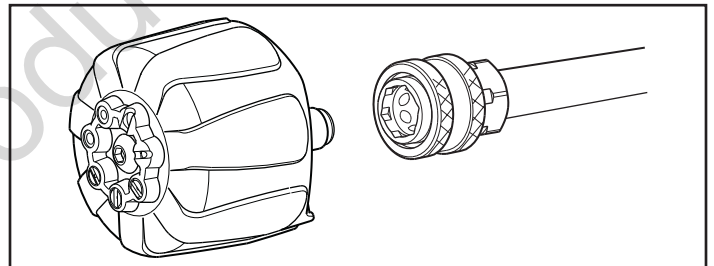

Entretien des appareils à isolation double

Dans un produit à isolation double, on retrouve deux systèmes d'isolation au lieu de la mise à la terre. Il n'y a pas de dispositif de mise à la terre sur un produit à isolation double, ni de dispositif pour l'ajout de la mise à la terre. L'entretien de produit à isolation double exige une grande attention et une excellente connaissance du système et ne doit être effectué que par du personnel d'entretien qualifié. Les pièces de rechange d'un produit à isolation double doivent être identiques aux pièces remplacées. Les mots suivants sont inscrits sur les produits à isolation double : « DOUBLE ISOLATION » ou « ISOLATION DOUBLE ».

Le symbole  signifie APPAREIL À ISOLATION DOUBLE.

Caractéristiques et commandes



Lisez ce manuel d'utilisation et les règles de sécurité avant d'utiliser votre nettoyeur à haute pression électrique. Comparez les illustrations à votre nettoyeur à haute pression électrique pour vous familiariser avec l'emplacement des diverses commandes et réglages. Conservez ce manuel à des fins de consultation ultérieure.

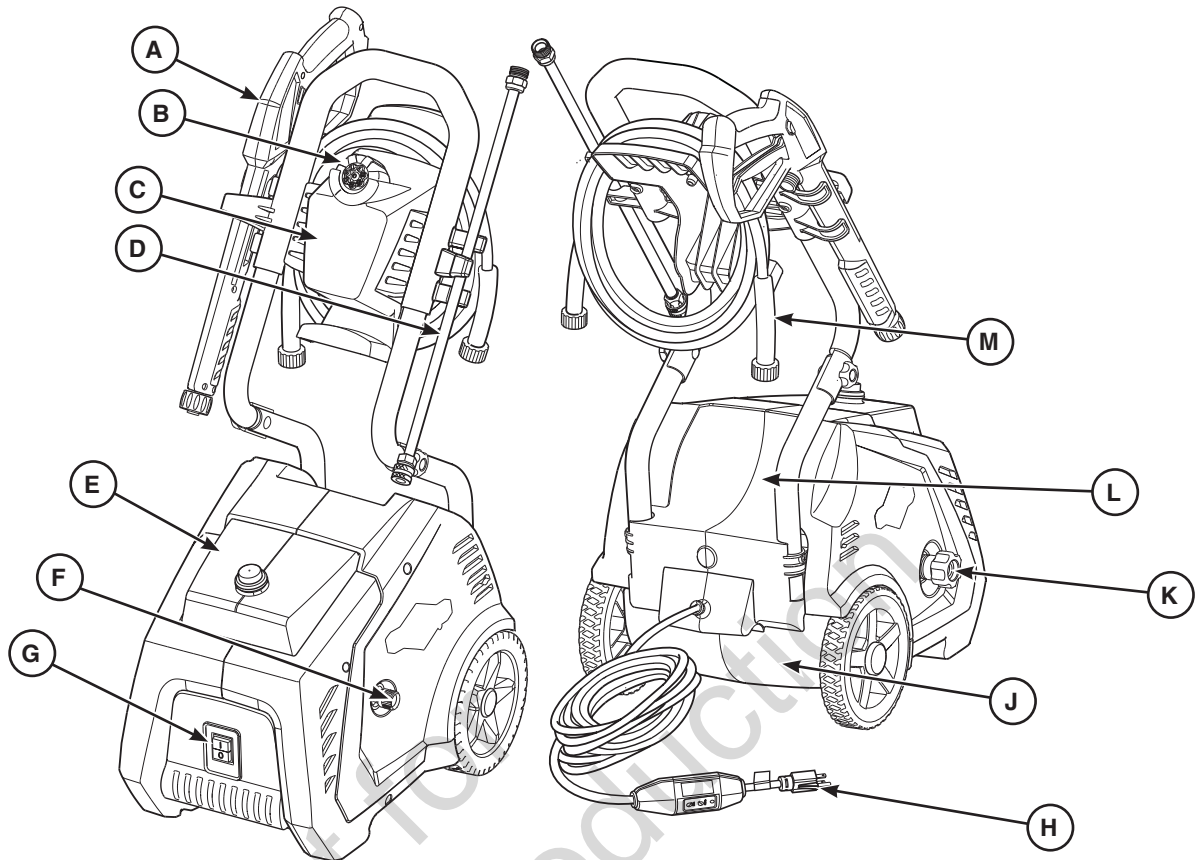

A - Pistolet de pulvérisation — Un dispositif de détente qui permet de contrôler le jet d'eau sur la surface à nettoyer. Comprend le verrou de la gâchette.

B - Buse 7 en 1 — Contient sept buses à différentes formes de jet de pulvérisation pour différentes applications.

C - Plateau pour accessoires — Fournit un espace de rangement pratique pour les accessoires de série et en option.

D - Rallonge de buse à connexion rapide — Vous permet de passer de la buse 7 en 1 aux accessoires en option.

E - Réservoir à détergent — Peut contenir jusqu'à 40 onces liquides. (1,2 l) de détergent sécuritaire pour le nettoyeur à haute pression.

F - Sortie de haute pression — Raccord pour boyau à haute pression.

G - Interrupteur principal à bascule de marche/arrêt — Poussez la partie supérieure de l'interrupteur (I) pour mettre en marche le nettoyeur à haute pression. Poussez la partie inférieure de l'interrupteur (O) pour arrêter le nettoyeur à haute pression.

H - Cordon électrique avec disjoncteur de fuite de terre — Le nettoyeur à haute pression électrique ainsi que l'opérateur sont protégés par un disjoncteur de fuite de terre (GFCI).

J - Étiquette d'identification — Indique les numéros de modèle et de série du nettoyeur à haute pression. Veuillez avoir ces renseignements sous la main lorsque vous appelez pour demander de l'aide.

K - Entrée d'admission d'eau — Branchez à l'alimentation en eau à l'aide d'un boyau d'arrosage, d'une longueur max. de 15,24 m (50 pi).

L - Boyau à haute pression — Raccordez une extrémité du boyau au dévidoir et l'autre au pistolet de pulvérisation.

M - Étiquette d'avertissement — Identifie les risques à éviter lors de l'utilisation du nettoyeur à haute pression.

Utilisation

Comment démarrer le nettoyeur à haute pression électrique

Suivez les directives ci-dessous dans l'ordre indiqué. Si vous rencontrez des problèmes lors de l'utilisation de votre nettoyeur à haute pression électrique, veuillez appeler le service d'assistance des nettoyeurs à haute pression au **(800) 743-4115**.

AVERTISSEMENT Risque de lésion oculaire. Le jet d'eau peut rejaillir ou propulser des objets en entraînant de graves lésions. Portez toujours des lunettes de protection avec ventilation indirecte (éclaboussures de produits chimiques) conformes à la norme ANSI Z87.1 lorsque vous utilisez ou que vous êtes à proximité de cet équipement. Ne remplacez JAMAIS les lunettes de protection avec ventilation indirecte par des lunettes de protection ordinaires.

1. Placez le nettoyeur à haute pression électrique près d'une source d'eau extérieure pouvant fournir un débit supérieur à 18,9 l (5 gallons) par minute et d'au moins 25-75 PSI (1,72-5,17 bar) à l'extrémité du tuyau d'arrosage raccordée au nettoyeur à haute pression électrique. NE siphonnez PAS l'eau de distribution.
2. Connectez le tuyau d'arrosage à la prise d'eau.
3. Vérifiez que le boyau pour haute pression est raccordé au pistolet de pulvérisation et à la sortie haute pression de la pompe. Consultez la section *Assemblage*.

AVIS Si les raccords du tuyau commencent à présenter des fuites pendant l'opération, éteignez l'appareil tel que décrit dans les étapes 1-4 de la section *Comment arrêter le nettoyeur à haute pression électrique*. Retirez le tuyau complètement et rebranchez-le en le serrant bien à la main. Omettre d'enlever complètement le tuyau pourrait endommager les joints toriques et causer des fuites continues dans le raccord de tuyau. Si les joints toriques sont endommagés, remplacez-les avec les joints toriques fournis. Les joints toriques bleus aux extrémités bleus du boyau à haute pression et les joints toriques noirs aux extrémités noirs du boyau à haute pression.

AVIS NE faites PAS fonctionner la pompe sans avoir connecté et ouvert l'alimentation en eau.

- La garantie sera annulée si des dommages à l'équipement sont entraînés par le non-respect de cette directive.
4. Ouvrez l'eau, dirigez le pistolet vers un endroit sécuritaire, appuyez sur le verrou de la détente et sur la détente pour purger l'air du système.
 5. Connectez la rallonge de buse et la buse 7 en 1 sur le pistolet de pulvérisation. Consultez la section *Assemblage*.
 6. Appuyez sur l'interrupteur principal de marche/arrêt (A) à la position d'arrêt (0).

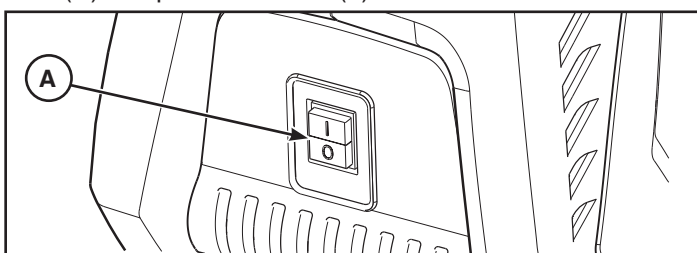

AVERTISSEMENT Risque d'électrocution.



L'utilisation d'une rallonge peut causer un choc électrique et des brûlures pouvant entraîner la mort ou des blessures graves.

- N'utilisez PAS une rallonge avec ce nettoyeur à haute pression électrique. Les prises du circuit électrique de votre maison ou une rallonge peuvent ne pas fournir une protection de survie de coupure de circuit contre les défauts de terre.

7. Branchez le cordon d'alimentation électrique à un circuit électrique distinct pouvant supporter des charges de 120 volts CA à 15 ampères installé conformément aux règlements et aux ordonnances de sécurité locaux. Assurez-vous que le circuit ne fournit aucun autre appareil ou dispositif en électricité. L'indicateur rouge du disjoncteur de fuite de terre doit s'allumer.

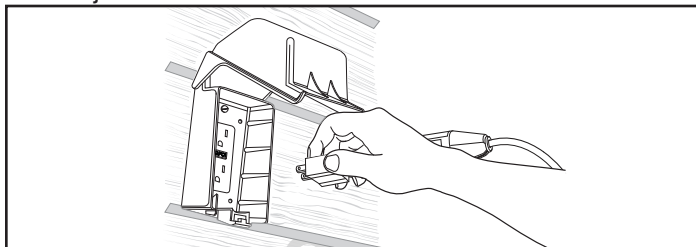

AVIS Le témoin lumineux doit être allumé pour faire fonctionner le nettoyeur à haute pression électrique.

AVERTISSEMENT Risque d'électrocution. Un disjoncteur de fuite de terre non fonctionnel peut provoquer des blessures pouvant être mortelles. Si le témoin lumineux ne demeure pas allumé après le test et la réinitialisation, n'utilisez pas le disjoncteur de fuite de terre.

8. Appuyez sur le bouton « TEST » (B). Le témoin lumineux (C) devrait être éteint (OFF).

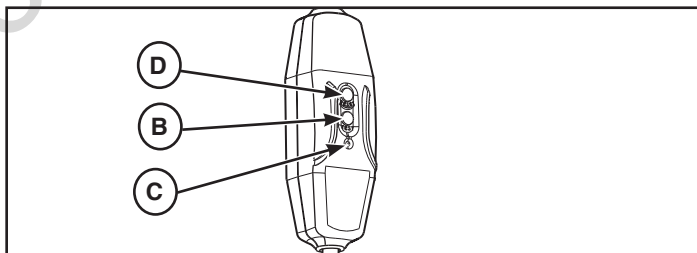

9. Appuyez sur le bouton « RESET » (D). Le témoin lumineux (C) devrait s'allumer (ON).

AVIS N'utilisez PAS le nettoyeur à haute pression électrique si le test ci-dessus échoue.

10. Appuyez sur l'interrupteur principal de marche/arrêt à la position d'arrêt (I).

11. Dirigez le pistolet vers un endroit sécuritaire et appuyez sur le verrou de la détente et sur la détente.

Le moteur du nettoyeur à haute pression électrique ne démarre pas et s'arrête lorsque la détente du pistolet de pulvérisation est enfoncée et relâchée.

Le nettoyeur à haute pression électrique est maintenant prêt à être utilisé. Les directives d'utilisation des accessoires fournis sont données plus loin dans cette section.

AVIS NE PAS faire fonctionner le nettoyeur haute pression pendant plus que 1 heure dans une période de 2 heures.

Français

fr

Comment arrêter le nettoyeur à haute pression électrique

Le moteur du nettoyeur à haute pression électrique fonctionne seulement lorsqu'on presse la détente. Pour arrêter le nettoyeur à haute pression électrique et éteindre le moteur :

1. Relâchez la détente du pistolet de pulvérisation.
2. Appuyez sur l'interrupteur principal de marche/arrêt à la position d'arrêt (0).

AVIS Le fait de relâcher la détente arrête automatiquement le moteur, mais cela ne coupe pas l'alimentation électrique de l'appareil.

3. Fermez l'alimentation en eau.
4. Dirigez TOUJOURS le pistolet de pulvérisation vers un endroit sécuritaire, appuyez sur le verrou de détente puis sur la détente pour libérer la haute pression de l'appareil.

AVERTISSEMENT Le jet d'eau sous haute pression produit par cet appareil pourrait entamer la peau et ses tissus sous-jacents, entraînant de graves lésions et pouvant conduire à une amputation. Le pistolet de pulvérisation emprisonne une pression d'eau élevée, même lorsque le moteur est arrêté et que l'arrivée d'eau est débranchée, ce qui peut entraîner des blessures graves.

- Gardez le boyau pour haute pression raccordé à la pompe et au pistolet de pulvérisation lorsque le système est sous pression.
- Dirigez TOUJOURS le pistolet de pulvérisation dans une direction sécuritaire, serrez la gâchette du pistolet de pulvérisation pour relâcher la haute pression à chaque fois que vous arrêtez le nettoyeur à haute pression.

5. Débranchez la prise avec disjoncteur de fuite de terre de la prise murale et bobinez le cordon d'alimentation sur le crochet inférieur du plateau pour accessoires.
6. Enroulez le boyau à haute pression et rangez-le sur le crochet supérieur du plateau pour accessoires.
7. Rangez le buse à haute pression rouge sur l'extrémité de la rallonge de buse. Placez le pistolet de pulvérisation, la rallonge de buse et la buse 7 en 1 sur le plateau d'accessoires.

Comment utilisez les buses

Embouts 7-en-1

L'embout 7 en 1 vous permet d'utiliser, selon le besoin, une des sept buses pour différentes formes de jet de pulvérisation. Relâchez la gâchette du pistolet de pulvérisation pour enclencher le verrouillage de sécurité avant de changer de mode de pulvérisation. Les formes de jet varient, comme indiqué ci-dessous.

1. Choisissez la forme de jet désirée :
 - Sélectionner un réglage de buse maximum à 0° pour les surfaces résistantes ou difficiles à atteindre telles que les surfaces en hauteur, l'enlèvement de la peinture, des taches d'huile, l'enlèvement de la rouille ou d'autres substances tenaces (goudron, gomme, graisse, cire, etc.).
 - Sélectionnez un réglage général à 15° pour les tâches de nettoyage plus exigeantes. Idéal pour enlever la graisse et la saleté sur les surfaces dures. Peut également décaper la peinture lorsqu'il est maintenu selon un angle de 45°.
 - Sélectionnez le réglage doux à 40° pour un nettoyage doux des voitures/camions, bateaux, véhicules récréatifs, meubles de terrasse, matériel de jardinage, etc.
 - Sélectionnez le réglage de jet en éventail pour l'élimination optimale à haut débit de la saleté légère et des débris.
 - Sélectionnez le réglage de jet en éventail avec la buse à savon pour le nettoyage des surfaces délicates telles que les voitures, camions, jeux pour enfants, meubles de terrasse, etc.
 - Sélectionnez le réglage d'embout longue portée pour un nettoyage rapide à haut débit et le nettoyage à longue portée des revêtements et fenêtres en étage.
 - Sélectionnez le réglage d'embout longue portée avec buse à savon pour envoyer du savon sur les revêtements et les fenêtres en étage.
2. Tournez le cadran jusqu'à ce que les lignes de forme de jet soient alignées sur la flèche de l'embout 7 en 1.

Buse à haute pression rouge

La buse à haute pression rouge vous fournit la puissance la plus élevée de nettoyage en produisant la pression la plus grande.

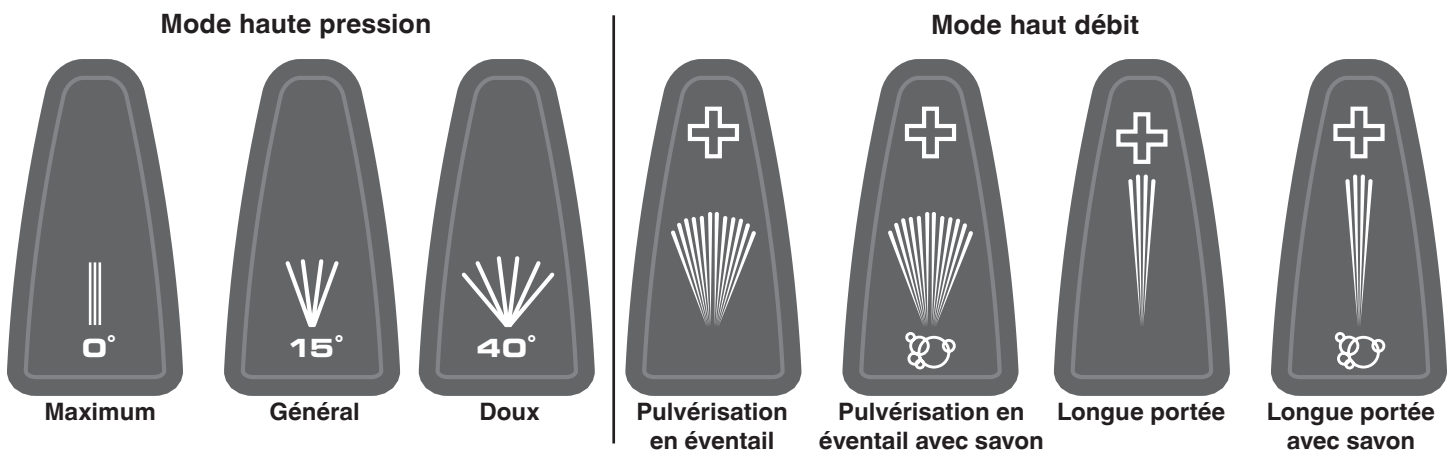

Conseils d'utilisation

- Pour obtenir un nettoyage optimal, gardez la turbo-lance à une distance de 20 à 60 cm (8 à 24 pouces) de la surface à nettoyer.
- Si la buse est trop près, surtout lorsque vous utilisez le jet à haute pression, vous risquez d'endommager la surface à nettoyer.
- Ne vous approchez pas à moins de 15 cm (6 pouces) lors du nettoyage de pneus.

Application de détergent

AVERTISSEMENT Danger de brûlures chimiques. Les produits chimiques peuvent causer des brûlures risquant d'entraîner la mort ou des blessures graves.

- Portez toujours des lunettes de protection avec ventilation indirecte (éclaboussures de produits chimiques) conformes à la norme ANSI Z87.1 lorsque vous utilisez des produits chimiques.
- N'utilisez PAS de lunettes de sécurité ou de lunettes de sécurité pour condition sèche au lieu de lunettes de sécurité à ventilation indirecte.
- N'utilisez PAS une solution caustique avec le nettoyeur à haute pression électrique.
- N'UTILISEZ QUE des détergents/savons qui ne risquent pas d'endommager le nettoyeur à haute pression. Suivez toutes les directives des fabricants.

Pour appliquer un détergent, suivez les étapes ci-dessous :

1. Consultez l'utilisation des buses dans la section *Comment utilisez les buses*.
2. Préparez la solution de détergent nécessaire pour la tâche à effectuer.
3. Enlevez le capuchon du réservoir de détergent et remplissez-le avec la solution de détergent. Remettez le capuchon.

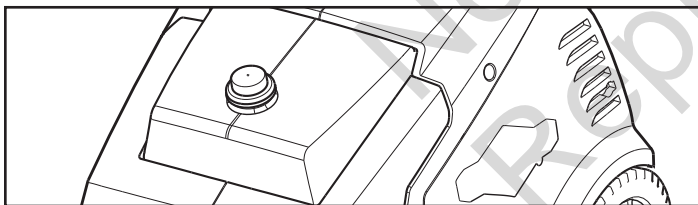

4. Vérifiez que l'une des buses de pulvérisation avec savon soit sélectionnée sur l'embout 7 en 1.

AVIS Les buses à haute pression max., général, délicat, éventail ou longue portée ne peuvent pas être utilisées pour appliquer du détergent.

5. Vérifiez que le boyau d'arrosage est raccordé au à l'alimentation en eau et le boyau pour haute pression est raccordé au pistolet de pulvérisation et à la sortie haute pression de la pompe. Ouvrez l'eau.
6. Démarrez le nettoyeur à haute pression tel que décrit à la rubrique *Comment démarrer votre nettoyeur à haute pression électrique*.
7. Appliquez le détergent sur une surface sèche, en commençant par la partie inférieure à laver et travaillez vers le haut en formant de longues bandes uniformes qui se chevauchent.

AVIS Une pression élevée de l'alimentation en eau pourrait empêcher le détergent de s'écouler. Voir la section *Dépannage*.

8. Laissez le détergent pénétrer pendant au moins 3 à 5 minutes avant de laver et de rincer. Au besoin, appliquez de nouveau afin d'empêcher la surface de sécher. Pour empêcher la formation de stries, ne laissez pas le détergent sécher sur la surface.

Rinçage du nettoyeur à haute pression électrique

1. Sélectionnez les buse à haute pression souhaitées en suivant les instructions dans la section *Comment utilisez les buses*.
2. Maintenez le pistolet de pulvérisation à une distance sécuritaire de la surface sur laquelle vous prévoyez de pulvériser.

AVERTISSEMENT Risque d'effet de recul. Le pistolet de pulvérisation peut créer un effet de recul susceptible de vous faire tomber et d'entraîner des blessures graves ou la mort.

- Utilisez le nettoyeur à haute pression électrique à partir d'une surface stable.
- Soyez très prudent si vous devez utiliser le nettoyeur à haute pression électrique lorsque vous êtes dans une échelle, un échafaudage ou un autre emplacement similaire.
- Lorsque vous utilisez un jet à haute pression, saisissez fermement le pistolet de pulvérisation avec les deux mains afin d'éviter les risques de blessures entraînées par les effets de recul.

3. Appliquez une pulvérisation haute pression à une petite surface, puis vérifiez que celle-ci n'a pas été endommagée. S'il n'y a aucun dommage, vous pouvez considérer qu'il est acceptable de poursuivre le rinçage.
4. Commencez à la partie supérieure de la surface à rincer, en vous dirigeant vers le bas et formant des bandes qui se chevauchent, comme lors du nettoyage.

Autres conseils de nettoyage

- Ne laissez JAMAIS le nettoyeur à haute pression électrique sans supervision alors qu'il est branché dans une prise électrique et que l'eau est alimentée à l'appareil.
- Si vous avez la buse trop éloignée de la surface à laver, le nettoyage peut ne pas être efficace.

Comment ranger les accessoires

L'unité est dotée d'un plateau pour accessoires servant à ranger la boyau à haute pression, le pistolet de pulvérisation, la rallonge de buse, la buse 7 en 1 et la cordon d'alimentation. Rangez la buse à haute pression rouge sur l'extrémité de la rallonge de buse. Identifier tous les accessoires à partir de l'illustration montrée dans la rubrique *Fonctions et commandes*.

Entretien

Recommandations générales

Un entretien régulier améliorera la performance et prolongera la durée de vie du nettoyeur à haute pression électrique.

La garantie sur ce nettoyeur à haute pression électrique ne couvre pas les items assujettis à un abus ou négligence par l'opérateur. Pour recevoir la valeur en entier de la garantie, l'opérateur doit maintenir le nettoyeur à haute pression électrique selon les instructions dans ce manuel, y compris le bon entreposage.

AVIS En cas de questions sur le remplacement des composants du nettoyeur à haute pression électrique BSPP, appelez le service d'assistance au **(800) 743-4115**.

AVIS Votre nettoyeur à haute pression électrique a été conçu pour un usage exclusif avec des pièces POWERflow+. L'utilisation de composants qui ne sont pas conçus pour POWERflow+ empêchera le nettoyeur à haute pression de fonctionner de manière optimale.

Avant chaque utilisation

1. Nettoyez les débris.
2. Vérifiez la crépine d'admission d'eau pour la présence de débris ou de dommage.
3. Recherchez des fuites du boyau pour haute pression.
4. Vérifiez le fonctionnement du pistolet de pulvérisation.

Entretien du nettoyeur à haute pression électrique

Nettoyez les débris

Nettoyez les débris accumulés sur le nettoyeur à haute pression électrique tous les jours ou avant de l'utiliser. Inspectez les fentes d'air de refroidissement et les ouvertures aménagées sur l'avant, l'arrière et le dessous du nettoyeur à haute pression électrique. Ces orifices doivent rester propres et libres de toute obstruction. Les parties du nettoyeur à haute pression électrique doivent être gardées propres afin de réduire le risque de surchauffe et d'inflammation des débris accumulés.

- Utilisez un linge humide pour nettoyer les surfaces extérieures.

AVIS Le traitement inadéquat du nettoyeur à haute pression électrique peut l'endommager et réduire sa durée de vie utile.

- N'insérez AUCUN objet dans les fentes de refroidissement.

Vérification et nettoyage de la crépine d'admission d'eau

Examinez la crépine d'admission d'eau de la pompe. Nettoyez-la si elle est obstruée ou remplacez-la si elle est endommagée.

Vérification du boyau pour haute pression

Le boyau pour haute pression peut présenter des fuites suite à l'usure, au pliage ou à l'abus. Inspectez le boyau à chaque fois avant de l'utiliser. Recherchez la présence de coupures, de fuites, d'abrasions, de gonflement de la gaine, de dommages ou de mouvements dans les raccords. Si une de ces conditions existe, remplacez le boyau immédiatement.

AVERTISSEMENT Le jet d'eau sous haute pression produit par cet appareil pourrait entamer la peau et ses tissus sous-jacents, entraînant de graves lésions et pouvant conduire à une amputation.

- NE réparez JAMAIS le boyau à haute pression Remplacez-le.
- Le tuyau de remplacement DOIT résister à une pression égale ou supérieure à la pression nominale de l'appareil.

Vérification du pistolet de pulvérisation

Examinez le raccord du boyau au pistolet de pulvérisation et assurez-vous que le branchement est solide. Testez la gâchette en appuyant sur le bouton rouge et assurez-vous que la gâchette revienne en place lorsque vous la relâchez. Vous ne devriez pas être en mesure d'actionner la détente sans avoir appuyé sur le verrou de détente. Remplacez immédiatement le pistolet de pulvérisation si ces essais échouent.

Entretien de la buse

Une pression de la pompe trop élevée peut entraîner un effet de pulsation lorsque vous appuyez sur la détente du pistolet de pulvérisation. La raison principale pour laquelle la pression de la pompe est trop élevée est que la buse est obstruée, complètement ou en partie, par un corps étranger, comme des saletés, etc. Une buse obstruée peut entraîner un cycle marche/arrêt de la pompe ou l'incapacité de se mettre en marche même en présence d'un certain débit.

Pour corriger le problème, nettoyez immédiatement la buse en suivant ces consignes :

1. Appuyez sur l'interrupteur principal de marche/arrêt à la position d'arrêt (0). Débranchez le cordon d'alimentation de la prise murale.
2. Débranchez l'alimentation en eau sur le nettoyeur à haute pression électrique.
3. Dirigez TOUJOURS le pistolet de pulvérisation vers un endroit sécuritaire, appuyez sur le verrou de détente puis sur la détente pour libérer la haute pression de l'appareil.

AVERTISSEMENT Le jet d'eau sous haute pression produit par cet appareil pourrait entamer la peau et ses tissus sous-jacents, entraînant de graves lésions et pouvant conduire à une amputation. Le pistolet de pulvérisation emprisonne une pression d'eau élevée, même lorsque le moteur est arrêté et que l'arrivée d'eau est débranchée, ce qui peut entraîner des blessures graves.

- Gardez le boyau pour haute pression raccordé à la pompe et au pistolet de pulvérisation lorsque le système est sous pression.
- Dirigez TOUJOURS le pistolet de pulvérisation dans une direction sécuritaire, serrez la gâchette du pistolet de pulvérisation pour relâcher la haute pression à chaque fois que vous arrêtez le nettoyeur à haute pression.

4. Enlevez l'embout 7 en 1 de l'extrémité de l'extension d'embout.

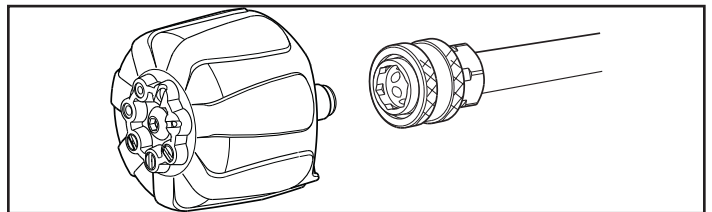

5. Utilisez l'outil de nettoyage fourni ou un trombone pour dégager tout corps étranger pouvant obstruer l'une ou l'autre des buses.
6. À l'aide d'un tuyau d'arrosage, enlevez les débris supplémentaires en rinçant l'extension d'embout. Faites circuler l'eau en sens inverse pendant 30 à 60 secondes.

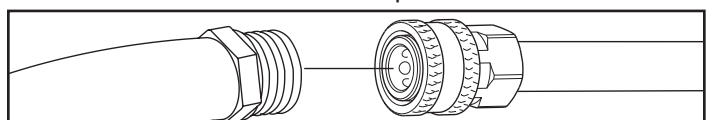

7. Réinstallez l'embout 7 en 1 dans l'extension d'embout.
8. Rebranchez l'extension d'embout sur le pistolet de pulvérisation.
9. Assurez-vous que le tuyau d'arrosage soit raccordé à l'entrée d'eau. Vérifiez que le boyau pour haute pression est raccordé au pistolet de pulvérisation. Ouvrez l'eau.
10. Branchez le cordon d'alimentation dans une prise électrique et placez l'interrupteur principal de marche/arrêt à la position de marche (I) du nettoyeur à haute pression.
11. Testez le nettoyeur à haute pression électrique en l'utilisant avec chaque forme de jet.

Entretien de la pompe et du moteur

La pompe et le moteur de ce nettoyeur à haute pression électrique ne nécessitent aucun entretien. Les deux assemblages sont pré-lubrifiés et scellés, ne nécessitant jamais de lubrification supplémentaire.

Après chaque utilisation

L'eau ne devrait pas demeurer dans l'appareil pendant de longues périodes. Des sédiments ou des minéraux pourraient s'accumuler sur les pièces de la pompe et bloquer son mouvement. Suivez ces procédures après chaque utilisation :

1. Pour assurer que le réservoir de détergent ne se vide pendant l'entreposage, faire fonctionner le nettoyeur haute pression électrique avec une buse de pulvérisation de savon jusqu'à ce que le réservoir soit vide.
2. Ajouter 0,5 L d'eau propre dans le réservoir de détergent, faire fonctionner le nettoyeur haute pression électrique avec une buse de pulvérisation de savon. Rincez pendant une ou deux minutes.
3. Appuyez sur l'interrupteur principal de marche/arrêt à la position d'arrêt (0). Débranchez le cordon d'alimentation de la prise murale.
4. Coupez l'alimentation en eau, dirigez le pistolet vers un endroit sécuritaire et appuyez sur le verrou de la détente et sur la détente pour libérer la pression.
5. Débranchez le boyau d'arrosage de l'alimentation en eau. Débranchez le boyau du pistolet de pulvérisation et de la sortie haute pression sur la pompe.
6. Vidangez l'eau du boyau et du pistolet de pulvérisation, puis utilisez un linge ou un autre objet équivalent pour essuyer toutes les surfaces externes.
7. Vidangez l'eau de la pompe en inclinant l'appareil vers son côté droit (l'admission d'eau pointant vers le bas) pendant deux minutes. Retournez l'appareil et laissez le reposer sur la sortie de haute pression pour un autre deux minutes supplémentaires.
8. Enroulez le boyau à haute pression et rangez-le sur le crochet supérieur du plateau pour accessoires.
9. Rangez et bobinez le cordon d'alimentation sur le crochet inférieur du plateau pour accessoires. Placez le pistolet de pulvérisation, la rallonge de buse et la buse 7 en 1 sur le plateau d'accessoires.
10. Entrez l'appareil dans un endroit propre et sec.
11. Si l'entreposage dure plus de 30 jours, reportez-vous à la rubrique *Entreposage hivernal ou de longue durée* à la page suivante.

Remisage hivernal ou à long terme

Suivre les étapes 1 à 10 d'*Après chaque utilisation*.

REMARQUE L'eau restante dans la pompe pourrait geler et endommager la pompe de manière permanente. Les dommages causés par le gel ne sont couverts par la garantie.

Protection de la pompe

Pour protéger la pompe des dommages causés par les dépôts de minéraux ou le gel, utilisez le produit PumpSaver, modèle 6039, pour traiter la pompe. Vous préviendrez ainsi les dommages causés par le gel et lubrifierez le plongeur et les joints.

REMARQUE PumpSaver est un accessoire disponible en option. Il n'est pas fourni avec le nettoyeur à haute pression électrique. Contactez le centre de service autorisé situé le plus près de chez vous pour vous procurer PumpSaver.

REMARQUE Vous devez protéger votre appareil contre le gel.

- Omettre de le protéger endommagera de façon permanente votre pompe et rendra votre appareil inopérant.
- Les dommages causés par le gel ne sont couverts par la garantie.

Pour utiliser PumpSaver, assurez-vous que le nettoyeur à haute pression électrique est mis en arrêt et que les tuyaux d'entrée et de sortie sont déconnectés. Veuillez lire et suivre les directives et les avertissements mentionnés sur le récipient de PumpSaver.

Procédures finales d'entreposage

1. Enroulez le boyau à haute pression et rangez-le sur le crochet supérieur du plateau pour accessoires.
2. Rangez et bobinez le cordon d'alimentation sur le crochet inférieur du plateau pour accessoires.
3. Placez le pistolet de pulvérisation, la rallonge de buse et la buse 7 en 1 sur le plateau d'accessoires.
4. Entrez le nettoyeur dans un endroit propre et sec, protégé du gel.
5. Recouvrez l'appareil avec une couverture protectrice appropriée qui ne retienne pas l'humidité.

Dépannage

Problème	Cause	Correction
La pompe présente les problèmes suivants: Échec à produire de la pression, pression irrégulière, cliquetis, perte de pression, faible volume d'eau.	<ol style="list-style-type: none"> 1. L'entrée d'eau est bloquée. 2. L'alimentation en eau est insuffisante. 3. Le boyau d'arrosage est entortillé ou fissuré. 4. La crépine d'admission d'eau est obstruée. 5. La température de l'alimentation en eau est supérieure à 100 °F (38 °C). 6. Le tuyau à haute pression est obstrué ou fissuré. 7. La buse est obstruée. 8. La pompe est défectueuse. 	<ol style="list-style-type: none"> 1 Nettoyez l'arrivée d'eau. 2. Fournissez un débit d'eau adéquat. 3. Redressez le boyau d'arrosage ou remplacez-le s'il présente des fuites. 4. Vérifiez la crépine d'admission d'eau pour la présence de débris ou de dommage. 5. Fournissez une eau plus froide. 6. Dégager tout blocage dans le tuyau de haute pression ou le remplacer. 7. Nettoyez la buse. 8. Contactez service de réparation agréé.
L'appareil ne démarre pas lorsqu'on presse sur la détente.	<ol style="list-style-type: none"> 1. L'alimentation en eau n'est pas activée. 2. L'appareil n'est pas en marche. 3. Le boyau d'arrosage est trop long. 4. Fusible grillé, disjoncteur déclenché. 	<ol style="list-style-type: none"> 1. Ouvrez l'alimentation en eau. 2. Appuyez sur l'interrupteur principal de marche/arrêt à la position d'arrêt (I). Réinitialisez le disjoncteur de fuite de terre. 3. Utilisez un boyau d'arrosage d'admission d'une longueur max. de 15,24 m (50 pi). 4. a.) Vérifiez la boîte de fusibles à la recherche d'un fusible grillé et remplacez-le au besoin, ou réenclenchez le disjoncteur. Ne pas utiliser un fusible ou un disjoncteur avec une puissance nominale plus élevée que ce qui est spécifié pour votre circuit de dérivation en particulier. b.) Débrancher les autres appareils électriques et fermer les lumières dans le circuit ou faire fonctionner le nettoyeur à haute pression sur son propre circuit dédié. c.) Faire fonctionner le nettoyeur à haute pression dans n'importe quel réglage de buse en mode haut débit POWERflow+ (☞) pendant 10 minutes. Il pourrait s'avérer nécessaire d'ouvrir le moteur.
Le détergent ne se mélange pas avec l'eau de pulvérisation.	<ol style="list-style-type: none"> 1. La buse pour haute pression ou haut débit sans savon est sélectionnée. 2. La pression de l'entrée de l'alimentation en eau est trop élevée. 	<ol style="list-style-type: none"> 1. Sélectionnez un réglage de buse avec savon à haut débit (indiqué par des bulles). 2. Fermez tranquillement la vanne d'alimentation en eau jusqu'à ce le produit chimique commence à être prélevé (de la mousse de savon apparaîtra lorsque le produit chimique commencera à se retirer).
Les raccords du tuyau présentent des fuites.	<ol style="list-style-type: none"> 1. Le tuyau d'arrosage n'est pas étanche à la prise d'eau. 2. Les raccords de tuyau à haute pression ne sont pas étanches. 3. Les joints toriques sont endommagés. 	<ol style="list-style-type: none"> 1. Connectez le tuyau d'arrosage à la prise d'eau et serrez à la main. 2. Retirez le tuyau complètement et rebranchez-le en le serrant bien à la main. 3. Remplacez les joints toriques fournis avec l'appareil.

GARANTIE LIMITÉE

Briggs & Stratton garantit que, pendant la période de couverture de la garantie précisée ci-dessous, elle réparera ou remplacera, sans frais, toute pièce défectueuse comportant un vice de matériau ou un défaut de fabrication ou les deux. En vertu de la présente garantie, les frais de transport du produit soumis pour réparation ou remplacement sont à la charge de l'acheteur. La présente garantie sera en vigueur et soumise aux périodes et conditions stipulées ci-dessous. Pour obtenir des services en vertu de la garantie, veuillez consulter notre Outil de recherche sur BRIGGSandSTRATTON.COM, afin de trouver un d'un concessionnaire de service agréé dans votre région. L'acheteur doit contacter le concessionnaire de service agréé puis mettre le produit à la disposition du réparateur agréé pour l'inspection et des essais.

Il n'existe aucune autre garantie expresse. Les garanties implicites, incluant les garanties de qualité marchande et d'adaptation à un usage particulier, sont limitées à une période d'un an à partir de la date d'achat ou jusqu'à la limite permise par la loi. La responsabilité pour dommages accessoires ou indirects est exclue dans la mesure où une telle exclusion est permise par la loi. Certains états/provinces ou pays n'autorisent aucune restriction sur la durée d'une garantie implicite, et certains états/provinces ou pays n'autorisent pas l'exclusion ou la limitation des dommages consécutifs ou indirects. Par conséquent, les restrictions et exclusions décrites ci-dessus pourraient ne pas s'appliquer dans votre cas. La présente garantie vous accorde des droits légaux spécifiques et vous pourriez également en avoir d'autres, qui peuvent varier d'un état ou d'une province à l'autre et d'un pays à l'autre.**

PÉRIODE DE GARANTIE**Usage par un consommateur Usage à des fins commerciales**

12 mois

Aucune

** En Australie – Nos produits sont accompagnés de garanties qui ne peuvent être exclues en vertu de la Australian Consumer Law. Vous avez droit à un remplacement ou à un remboursement en cas de défaillance majeure et en compensation à toute perte ou tout dommage raisonnablement prévisible. Vous avez également droit à la réparation ou au remplacement des produits si ceux-ci ne sont pas de qualité acceptable et que la défaillance n'équivaut pas à une défaillance majeure. Pour obtenir des services en vertu de la garantie, veuillez consulter notre Outil de recherche sur BRIGGSandSTRATTON.COM, afin de trouver un d'un concessionnaire de service agréé dans votre région, ou en appelant au 1 (300) 274-447, ou en nous envoyant un courriel ou en nous écrivant à l'adresse suivante salesenquires@briggsandstratton.com.au, Briggs & Stratton Australia Pty Ltd, 1 Moorebank Avenue, NSW, Australia, 2170.

La période de garantie débute à la date d'achat par le premier acheteur au détail ou par le premier utilisateur commercial final. « Usage par un consommateur » signifie une utilisation domestique personnelle dans une résidence, par l'acheteur au détail. « Usage à des fins commerciales » signifie toute autre utilisation, y compris à des fins commerciales, générant des revenus, ou de location. Une fois que le produit a été utilisé dans un but commercial, il sera considéré comme d'utilisation commerciale dans le cadre de cette garantie.

Afin de garantir un couverture rapide et complète de la garantie, veuillez enregistrer votre produit au site web illustré ci-dessus ou au www.onlineproductregistration.com, ou envoyez la carte d'enregistrement complétée par la poste (si fournie), ou appelez au 1-800-743-4115 (aux États-Unis).

Veuillez garder le reçu de votre achat. Si vous ne pouvez pas fournir la preuve de l'achat au moment de faire une demande se rapportant à la garantie, la date de fabrication du produit sera utilisée pour déterminer la période de garantie. Pour exercer la garantie sur tout équipement fabriqué par Briggs & Stratton, il n'est pas nécessaire de l'enregistrer.

À PROPOS DE VOTRE GARANTIE

Si vous devez effectuer un réglage, consultez un concessionnaire de service autorisé [insérer la marque]. La plupart des réparations sous garantie sont traitées normalement mais parfois, les demandes sous garantie peuvent ne pas être pertinentes. Cette garantie couvre UNIQUEMENT les défauts de matériel et de fabrication. Elle ne couvre pas des dommages causés par une mauvaise utilisation ou des abus, un mauvais entretien ou une réparation incorrecte, une usure normale ou l'utilisation de carburant vicié ou non approuvé.

Mauvaise utilisation et abus - Une bonne utilisation, telle que prévue, du produit est décrite dans le manuel de l'opérateur. L'utilisation de la machine de façon autre que celle décrite dans le manuel d'utilisation ou son utilisation après qu'elle a été endommagée annulera la garantie. Vous ne pourrez vous prévaloir de la garantie si le numéro de série sur la machine a été supprimé ou si la machine a été modifiée d'une manière quelconque, ou si elle présente des preuves d'abus, tel que coups, corrosion par l'eau ou des produits chimiques.

Mauvais entretien ou réparation - Cette machine doit être entretenue conformément aux procédures et aux intervalles indiqués dans le manuel de l'opérateur, l'entretien et les réparations doivent être effectués avec des pièces d'origine Briggs & Stratton. Les dommages causés par le manque d'entretien ou l'utilisation de pièces n'étant pas d'origine ne sont pas couverts par la garantie.

Usure normale - Comme tout équipement mécanique, malgré un bon entretien, le vôtre est sujet à une usure. La présente garantie ne couvre pas les réparations lorsque la durée de vie de la machine s'est achevée après une utilisation normale. Les articles d'entretien et d'usure, tels que filtres, courroies, lames et plaquettes de frein (les plaquettes de frein moteur sont couvertes) ne sont pas couverts par la garantie, uniquement en raison de leur caractéristique d'usure, à moins que la cause soit due à des vices du matériel ou de fabrication.

Carburant éventé ou non approuvé - Afin de fonctionner correctement, cette machine doit être alimentée avec un carburant propre conforme au critère précisé dans le manuel de l'opérateur. Les dommages au moteur ou à l'équipement dus à un carburant éventé ou à l'utilisation de carburants non approuvés (comme les mélanges d'éthanol E15 ou E85) ne sont pas couverts par la garantie.

Autres exclusions - La présente garantie exclut les dommages résultant d'un accident, d'une utilisation abusive, de modifications, de changements ou d'un entretien inadéquat, du gel ou d'une détérioration chimique. Les accessoires non emballés à l'origine avec le produit sont aussi exclus. La garantie ne couvre pas l'équipement utilisé comme alimentation principale à la place de l'alimentation électrique de secteur ou pour les applications de maintien des fonctions vitales. Cette garantie ne concerne pas les appareils ou les moteurs usagés, réusinés, de seconde main ou de démonstration. Cette garantie exclut toute défaillance due à une catastrophe naturelle ou à toute autre force majeure hors du contrôle du fabricant.



Nettoyeur à haute pression électrique

Caractéristiques techniques du produit

Pression maximum de sortie 1800 PSI* @ 1.0 GPM

Débit maximal 4,0 GPM* @ 100 PSI

Mélange de détergent Consultez les instructions du fabricant

La température de l'alimentation en eau. Ne doit pas dépasser les 38 °C (100 °F)

Moteur Type universel (à balais)

Tension nominale 120 Volts AC

Courant 13,0 Ampères

Not for
Reproduction

*Ce nettoyeur à haute pression est évalué conformément à la norme PW101-2010 (essai et évaluation de la performance des nettoyeurs à haute pression) de l'Association des fabricants de nettoyeurs à haute pression (PWMA)

Briggs & Stratton Corporation
P.O. Box 702
Milwaukee, Wisconsin, 53201-0702 É.-U.